

INSPIRON™

GUÍA DE INSTALACIÓN



YOURS IS HERE

INSPIRON™

GUÍA DE INSTALACIÓN

Modelo reglamentario: P10F series

Tipo de norma: P10F001; P10F002

Notas, precauciones y advertencias

 **NOTA:** una NOTA indica información importante que le ayuda a obtener un mejor rendimiento de su equipo.

 **PRECAUCIÓN:** una PRECAUCIÓN indica la posibilidad de daños en el hardware o pérdida de datos, y le explica cómo evitar el problema.

 **ADVERTENCIA:** un mensaje de ADVERTENCIA indica el riesgo de daños materiales, lesiones o incluso la muerte.

Si ha adquirido un equipo Dell™ de la serie n, las referencias que se hagan en este documento a los sistemas operativos Microsoft® Windows® no serán aplicables.

Este elemento incorpora tecnología de protección de copyright amparada por las patentes de EE. UU. y otros derechos de propiedad intelectual de Rovi Corporation. Se prohíbe la ingeniería inversa o el desensamblaje.

La información contenida en este documento puede modificarse sin notificación previa.

© 2010 Dell Inc. Todos los derechos reservados.

Queda estrictamente prohibida la reproducción de este material en cualquier forma sin la autorización por escrito de Dell Inc.

Marcas comerciales utilizadas en este texto: *Dell*, el logotipo de *DELL*, *YOURS IS HERE*, *Inspiron*, *Solution Station* y *DellConnect* son marcas comerciales de Dell Inc.; *Intel*, *Pentium* y *Centrino* son marcas comerciales registradas y *Core* es una marca comercial de Intel Corporation en EE. UU. y en otros países; *Microsoft*, *Windows*, *Windows Vista* y el logotipo del botón de inicio de *Windows Vista* son marcas comerciales o marcas comerciales registradas de Microsoft Corporation en Estados Unidos y/o en otros países; *AMD*, *AMD Athlon*, *AMD Turion*, *AMD Phenom* y *ATI Mobility Radeon* son marcas comerciales de Advanced Micro Devices, Inc.; *Blu-ray Disc* es una marca comercial de Blu-ray Disc Association; *Bluetooth* es una marca comercial registrada propiedad de Bluetooth SIG, Inc. que Dell utiliza bajo licencia.

Otras marcas y otros nombres comerciales pueden utilizarse en este documento para hacer referencia a las entidades que son propietarias de las mismas o a sus productos. Dell Inc. renuncia a cualquier interés sobre la propiedad de marcas y nombres comerciales que no sean los suyos.

Contenido

Instalación del equipo portátil Inspiron	7	Uso del equipo portátil Inspiron.	26
Antes de instalar el equipo	7	Características de la parte derecha	26
Conexión del adaptador de CA	8	Características de la parte izquierda	30
Conexión del cable de red (opcional)	9	Características de la parte posterior.	32
Pulsación del botón de encendido.	10	Características de la parte delantera	33
Configuración del sistema operativo.	11	Indicadores luminosos de estado	34
Creación de medios de recuperación del sistema (recomendado)	12	Características de la base del equipo y del teclado.	36
Instalación de la tarjeta SIM (opcional)	14	Gestos que se usan con la almohadilla de contacto	38
Activación o desactivación de la conexión inalámbrica (opcional)	16	Teclas de controles multimedia	40
Configuración de la tecnología WiDi (opcional)	18	Uso de la unidad de disco óptica	42
Conexión a Internet (opcional).	20	Características de la pantalla	44
Instalar el software con Dell Digital Delivery.	24	Retirada y colocación de la batería.	46
		Funciones de software	48
		Dell DataSafe Online Backup.	49

Contenido

Dell Dock	50	Medios de recuperación del sistema	76
Solución de problemas	52	Dell Factory Image Restore	77
Códigos de sonido	52	Obtención de ayuda	80
Problemas con la red	53	Asistencia técnica y servicio al cliente. . .	81
Problemas de alimentación	54	DellConnect™	82
Problemas con la memoria	56	Servicios en línea	82
Bloqueos y problemas de software	57	Servicio automatizado de estado de pedidos	83
Uso de las herramientas de asistencia	60	Información sobre productos	84
Centro de asistencia técnica de Dell.	60	Devolución de artículos para su reparación en garantía o para la devolución de su importe	84
My Dell Downloads	62	Antes de llamar	86
Mensajes del sistema	63	Cómo ponerse en contacto con Dell	88
Solucionador de problemas de hardware	66	Búsqueda de información y recursos adicionales	90
Dell Diagnostics	66	Especificaciones	93
Restauración del sistema operativo	71		
Restaurar sistema	72		
Dell DataSafe Local Backup	73		

Apéndice	101
Información para NOM, o Norma Oficial Mexicana (sólo para México)	101
Índice	102

Instalación del equipo portátil Inspiron

En esta sección se proporciona información sobre la instalación del equipo portátil Inspiron.

Antes de instalar el equipo

Cuando coloque el equipo, asegúrese de que dispone de acceso fácil a una fuente de energía, una ventilación adecuada y una superficie nivelada para colocarlo.

La circulación restringida de aire alrededor de su equipo portátil Inspiron puede hacer que éste se caliente en exceso. Para evitar el sobrecalentamiento, asegúrese de que deja al menos 10,2 cm (4 pulgadas) por la parte posterior del equipo y un mínimo de 5,1 cm (2 pulgadas) por el resto de los lados. Nunca se debe colocar el equipo en un espacio cerrado, como un armario o un cajón, mientras esté encendido.

 **ADVERTENCIA:** no bloquee las rejillas de ventilación, ni introduzca objetos en ellas o permita que acumulen polvo. No coloque el equipo Dell™ en un entorno con un flujo de aire limitado, como por ejemplo en un maletín cerrado, mientras esté encendido. La restricción de circulación de aire podría dañar el equipo o provocar un incendio. El equipo pone en marcha el ventilador cuando alcanza cierta temperatura. El ruido de los ventiladores es normal y no indica ningún problema con el ventilador ni con el equipo.

 **PRECAUCIÓN:** la colocación o el apilamiento de objetos pesados o afilados sobre el equipo puede provocar daños irreparables en él.

Conexión del adaptador de CA

Conecte el adaptador de CA al equipo y, a continuación, enchúfelo en un enchufe eléctrico o un protector contra sobrevoltajes.

⚠ ADVERTENCIA: el adaptador de CA funciona con enchufes eléctricos de todo el mundo. No obstante, los conectores de alimentación y las regletas de enchufes varían de un país a otro. El uso de un cable incompatible o la conexión incorrecta de éste a una regleta de enchufes o a un enchufe eléctrico pueden causar daños permanentes en el equipo o provocar un incendio.

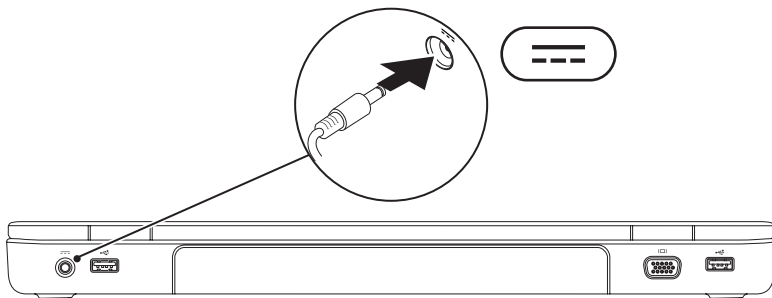

Conexión del cable de red (opcional)

Para usar una conexión de red con cable, conecte el cable de red.

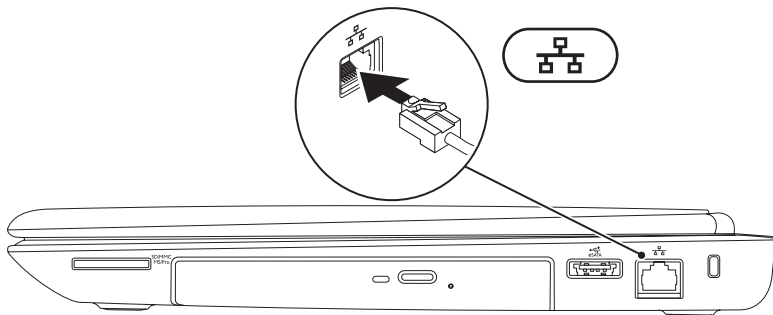

Pulsación del botón de encendido

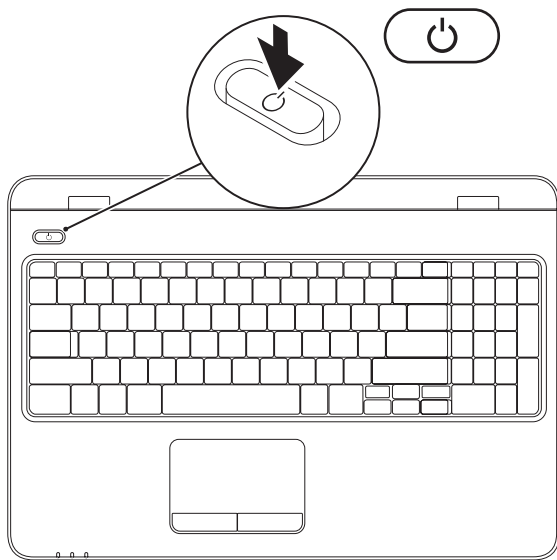

Configuración del sistema operativo

Su equipo Dell está preconfigurado con el sistema operativo que seleccionó en el momento de la compra.

Configuración de Microsoft Windows

Para configurar Microsoft® Windows® por primera vez, siga las instrucciones que aparecen en pantalla. Estos pasos son obligatorios y puede que tarde un rato en realizarlos. Las pantallas de configuración de Windows le guiarán por distintos procedimientos, entre los que se incluyen la aceptación de los contratos de licencia, la definición de preferencias y la configuración de una conexión a Internet.

 **PRECAUCIÓN:** no interrumpa el proceso de configuración del sistema operativo. Si lo hace, es posible que no pueda utilizar el equipo y tendrá que volver a instalar el sistema operativo.

 **NOTA:** para conseguir un rendimiento óptimo del equipo, se recomienda que descargue e instale el BIOS y los controladores más recientes para su equipo disponibles en support.dell.com.

 **NOTA:** para obtener más información sobre el sistema operativo y las funciones, consulte support.dell.com/MyNewDell.

Configuración de Ubuntu

Para configurar Ubuntu® por primera vez, siga las instrucciones que aparecen en pantalla. Para obtener más información sobre el sistema operativo, consulte la documentación de Ubuntu.

Creación de medios de recuperación del sistema (recomendado)

 **NOTA:** al instalar Microsoft Windows, se recomienda crear medios de recuperación del sistema.



Los medios de recuperación del sistema se pueden usar para restaurar el sistema operativo que incluía el equipo cuando se adquirió y conservar sus archivos de datos (sin necesidad de usar el disco del *sistema operativo*). Utilice los medios de recuperación del sistema cuando los cambios realizados en el hardware, software, los controladores u otros valores del sistema hayan dejado el equipo en un estado operativo no deseado.

Requisitos para crear los medios de recuperación del sistema:

- Dell DataSafe Local Backup
- Una memoria USB con una capacidad mínima de 8 GB o una unidad DVD-R/DVD+ R/Blu-ray Disc™

 **NOTA:** Dell DataSafe Local Backup no admite discos regrabables.

Para crear medios de recuperación del sistema:

1. Asegúrese de que el adaptador de CA esté conectado (consulte “Conexión del adaptador de CA” en la página 8).
 2. Inserte el disco en el equipo o conecte la memoria USB.
 3. Haga clic en **Inicio**  → **Programas** → **Dell DataSafe Local Backup**.
 4. Haga clic en **Create Recovery Media (Crear medios de recuperación)**.
 5. Siga las instrucciones que aparecen en pantalla.
-  **NOTA:** para obtener información sobre cómo usar los medios de recuperación, consulte “Medios de recuperación del sistema” en la página 76.

Instalación de la tarjeta SIM (opcional)

 **PRECAUCIÓN:** no inserte una tarjeta SIM en la ranura para tarjetas SIM si no ha adquirido un equipo con una tarjeta de banda ancha móvil. De lo contrario, el equipo puede quedar inutilizado y necesitará un técnico certificado para arreglarlo. Compruebe su factura de compra para ver si ha adquirido una tarjeta de banda ancha móvil.

 **NOTA:** no es necesario instalar la SIM si se está utilizando una tarjeta EVDO para acceder a Internet.

Al instalar una tarjeta de módulo de identificación de abonado (SIM, Subscriber Identity Module) en el equipo podrá conectarse a Internet. Para acceder a Internet debe estar conectado a la red de su proveedor de servicios de telefonía móvil.

Para instalar la tarjeta SIM:

1. Apague el equipo.
2. Retire la batería (consulte “Retirada y colocación de la batería” en la página 46).
3. En el compartimiento de la batería, deslice la tarjeta SIM para introducirla en la ranura para la tarjeta SIM.
4. Vuelva a colocar la batería (consulte “Retirada y colocación de la batería” en la página 46).
5. Encienda el equipo.

Para retirar la tarjeta SIM, presiónela y extráigala.

Instalación del equipo portátil Inspiron

- 1** Compartimiento de la batería
- 2** Tarjeta SIM
- 3** Ranura para la tarjeta SIM

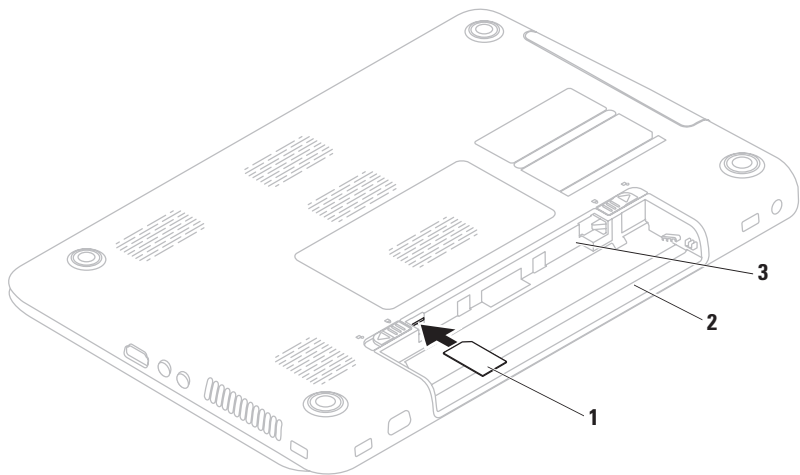

Activación o desactivación de la conexión inalámbrica (opcional)

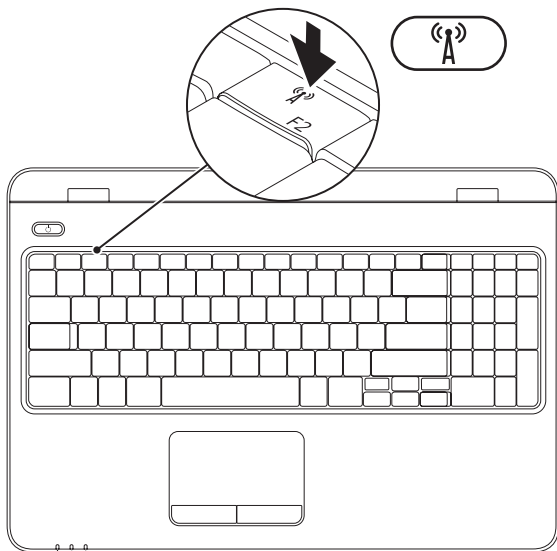

NOTA: la función inalámbrica está disponible en su equipo sólo si ha adquirido una tarjeta WLAN en el momento de su compra. Para obtener más información sobre las tarjetas admitidas por el equipo, consulte el apartado “Especificaciones básicas” en la página 93.

Para activar la conexión inalámbrica:

1. Asegúrese de que el equipo esté encendido.
2. Pulse la tecla de función inalámbrica  en la fila de teclas de función del teclado. En la pantalla aparecerá la confirmación de su selección.

Función inalámbrica activada



Función inalámbrica desactivada



Para desactivar la conexión inalámbrica:

Pulse la tecla de función inalámbrica  en la fila de teclas de función del teclado de nuevo para desactivar todas las comunicaciones por radio.

NOTA: la tecla de función inalámbrica permite desactivar rápidamente todas las comunicaciones por radio inalámbricas (Wi-Fi y Bluetooth®), como cuando en un avión se le pide que desactive todas las comunicaciones por radio inalámbricas.

Configuración de la tecnología WiDi (opcional)

 **NOTA:** es posible que no todos los equipos admitan la función de visualización inalámbrica. Para obtener más información sobre los requisitos de hardware y software para configurar la visualización inalámbrica, visite www.intel.com.

La función de visualización inalámbrica Intel® le permite compartir la pantalla del equipo en un televisor sin usar cables. Debe conectar un adaptador de visualización inalámbrica en su televisor antes de configurar la visualización inalámbrica.

 **NOTA:** el adaptador de visualización inalámbrica no se incluye con su equipo y se debe adquirir por separado.

Si su equipo admite la función de visualización inalámbrica, el icono Intel® Wireless Display  estará disponible en el escritorio de Windows.

Para configurar la visualización inalámbrica:

1. Asegúrese de que el equipo esté encendido.
2. Asegúrese de que la conexión inalámbrica está activada (consulte “Activación o desactivación de la conexión inalámbrica” en la página 16).
3. Conecte el adaptador de WiDi al televisor.
4. Encienda el televisor.
5. Seleccione la fuente de vídeo adecuada para el televisor; como HDMI1, HDMI2 o S-Video.
6. Haga clic en el icono Intel® Wireless Display  del escritorio.
Aparecerá la ventana **Intel® Wireless Display**.
7. Seleccione **Scan for available displays (Buscar pantallas disponibles)**.
8. Seleccione su adaptador de visualización inalámbrica en la lista **Detected wireless displays (Pantallas detectadas para visualización inalámbrica)**.

9. Introduzca el código de seguridad que aparece en el televisor.

Para activar la visualización inalámbrica:

1. Haga clic en el icono Intel® Wireless Display



del escritorio.

Aparecerá la ventana **Intel® Wireless Display**.

2. Seleccione **Connect to Existing Adapter (Conectar al adaptador existente)**.

 **NOTA:** Es posible que la visualización inalámbrica se desconecte cuando empareje el equipo a un dispositivo Bluetooth. Para restaurar la visualización inalámbrica, vuelva a conectarla después de emparejar el dispositivo Bluetooth.

 **NOTA:** Para descargar e instalar el último controlador de “Intel Wireless Display Connection Manager”, visite support.dell.com/support/downloads.

 **NOTA:** para obtener más información sobre la visualización inalámbrica, consulte la documentación del adaptador de visualización inalámbrica.

Conexión a Internet (opcional)

Para conectarse a Internet, necesita un módem externo o una conexión de red y un proveedor de servicios de Internet (ISP).

Si no compró un módem USB externo o un adaptador de WLAN originalmente, puede adquirirlos en el sitio web de Dell:

www.dell.com.

Configuración de una conexión con cable

- Si va a utilizar una conexión de acceso telefónico, conecte la línea telefónica al módem USB externo opcional y al conector de teléfono de pared antes de configurar la conexión a Internet.
- Si va a utilizar una conexión DSL o de módem por cable o vía satélite, póngase en contacto con su ISP o servicio de telefonía móvil para obtener las instrucciones de configuración.

Para finalizar la configuración de su conexión a Internet con cable, siga las instrucciones que aparecen en “Configuración de la conexión a Internet” en la página 22.

Configuración de una conexión inalámbrica

 **NOTA:** para configurar el enrutador inalámbrico, consulte la documentación que acompañaba al mismo.

Para poder utilizar la conexión a Internet inalámbrica, debe conectarse al enrutador inalámbrico.

Para configurar la conexión a un enrutador inalámbrico:

Windows Vista®

1. Asegúrese de que la conexión inalámbrica está activada en su equipo (consulte “Activación o desactivación de la conexión inalámbrica” en la página 16).
2. Guarde y cierre los archivos abiertos y salga de todos los programas activos.
3. Haga clic en **Inicio**  → **Conectar a**.
4. Siga las instrucciones de la pantalla para realizar la configuración.

Windows® 7

1. Asegúrese de que la conexión inalámbrica está activada en su equipo (consulte “Activación o desactivación de la conexión inalámbrica” en la página 16).
2. Guarde y cierre los archivos abiertos y salga de todos los programas activos.
3. Haga clic en **Inicio**  → **Panel de control**.
4. En el cuadro de búsqueda, escriba `red` y, a continuación, haga clic en **Centro de redes y recursos compartidos** → **Conectarse a una red**.
5. Siga las instrucciones de la pantalla para realizar la configuración.

Configuración de la conexión a Internet



Los proveedores de servicios de Internet (ISP) y sus ofertas varían según el país. Póngase en contacto con su ISP para consultar las ofertas disponibles en su país.

Si no puede conectarse a Internet, pero sí ha podido en ocasiones anteriores, es probable que el servicio del ISP se haya interrumpido. Póngase en contacto con el ISP para comprobar el estado del servicio o intente realizar la conexión más tarde.

Tenga preparada la información de su ISP. Si no dispone de un ISP, el asistente de **conexión a Internet** puede ayudarle a conseguir uno.

Para configurar la conexión a Internet:

Windows Vista[®]

1. Guarde y cierre los archivos abiertos y salga de todos los programas activos.
 2. Haga clic en **Inicio**  → **Panel de control**.
 3. En el cuadro de búsqueda, escriba `red` y, a continuación, haga clic en **Centro de redes y recursos compartidos** → **Configurar una conexión o red** → **Conectarse a Internet**. Aparecerá la ventana **Conectarse a Internet**.
-  **NOTA:** si no sabe qué tipo de conexión elegir, haga clic en **Ayudarme a elegir** o póngase en contacto con su proveedor de servicios de Internet.
4. Siga las instrucciones que aparecen en la pantalla y utilice la información de configuración facilitada por el ISP para completar el proceso de configuración.

Windows® 7

1. Guarde y cierre los archivos abiertos y salga de todos los programas activos.
2. Haga clic en **Inicio**  → **Panel de control**.
3. En el cuadro de búsqueda, escriba `red` y, a continuación, haga clic en **Centro de redes y recursos compartidos** → **Configurar una nueva conexión o red** → **Conectarse a Internet**.

Aparecerá la ventana **Conectarse a Internet**.

 **NOTA:** si no sabe qué tipo de conexión elegir, haga clic en **Ayudarme a elegir** o póngase en contacto con su proveedor de servicios de Internet.

4. Siga las instrucciones que aparecen en la pantalla y utilice la información de configuración facilitada por el ISP para completar el proceso de configuración.

Instalar el software con Dell Digital Delivery

 **NOTA:** Dell Digital Delivery quizá no esté disponible en todas las regiones.

 **NOTA:** Dell Digital Delivery es compatible sólo con los sistemas operativos de Windows 7.

Es posible que parte del software que compró no esté instalado previamente en su equipo nuevo. La aplicación Dell Digital Delivery instalada en su equipo descarga e instala el software que compró y completa el proceso de configuración.

 **NOTA:** Si la aplicación Dell Digital Delivery no está instalada en su equipo, puede descargarla de support.dell.com/support/downloads e instalarla.

La aplicación Dell Digital Delivery se inicia automáticamente cuando se conecta a Internet después de reiniciar el equipo por primera vez. La aplicación identifica automáticamente la configuración del hardware y, luego, descarga e instala el software que compró.

También puede posponer las descargas para otro momento que le sea más conveniente o reinstalar el software. No necesita crear una copia de seguridad del software ya que lo puede descargar en cualquier momento con la aplicación Dell Digital Delivery.

Para iniciar la aplicación Dell Digital Delivery, haga clic en **Inicio**  → **Todos los programas** → **Dell** → **Dell Digital Delivery** o haga doble clic en el icono Dell Digital Delivery  que se encuentra en el área de notificación del escritorio.

Para usar Dell Digital Delivery:

1. Asegúrese de estar conectado a Internet (consulte “Conexión a Internet [opcional]” en la página 20).
2. En la ventana de Dell Digital Delivery, haga clic en **Download Now (Descargar ahora)**.
3. Siga las instrucciones que aparecen en pantalla.

En la mayoría de los casos, la descarga del software finaliza en pocos minutos. La duración de la descarga varía según la cantidad de aplicaciones que haya comprado.

Una vez finalizada la instalación del software, la aplicación Dell Digital Delivery se lo notifica y le solicita que cierre la ventana de la aplicación.

Se puede acceder al software recientemente instalado mediante el menú **Inicio** .

Uso del equipo portátil Inspiron

Esta sección proporciona información sobre las características disponibles en el equipo portátil Inspiron.

Características de la parte derecha

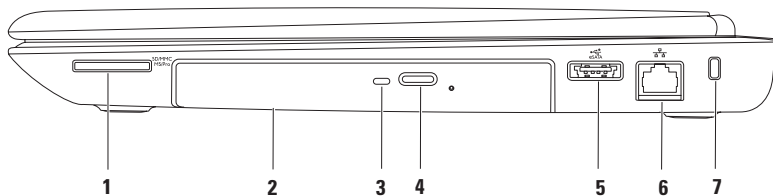

-
- 1**  **Lector de tarjetas multimedia 7 en 1:** proporciona una forma rápida y práctica de ver y compartir fotografías digitales, música, vídeos y documentos almacenados en tarjetas de memoria digitales.

NOTA: el equipo se envía con un panel protector de plástico colocado en la ranura para la tarjeta multimedia. Los paneles protectores protegen las ranuras no utilizadas del polvo y otras partículas. Guarde el panel protector para utilizarlo cuando no haya ninguna tarjeta multimedia insertada en la ranura; puede que los paneles protectores de otros equipos no sirvan para el suyo.

-
- 2 Unidad óptica:** reproduce o graba discos CD, DVD o Blu-ray. Para obtener más información, consulte "Uso de la unidad óptica" en la página 42.
-
- 3 Luz de la unidad de disco óptica:** parpadea al pulsar el botón de expulsión de la unidad óptica o al insertar un disco y mientras se está leyendo.
-
- 4 Botón de expulsión de la unidad óptica:** abre la bandeja de la unidad óptica al pulsarse.

-
- 5**  **Conector combinado eSATA/USB:** se conecta a dispositivos de almacenamiento compatibles con eSATA (como unidades de disco duro externas o unidades ópticas) o dispositivos USB (como un mouse, un teclado, una impresora, una unidad externa o un reproductor de MP3).
-

6  **Conector de red:** conecta su equipo a una red o un dispositivo de banda ancha si utiliza una red con cable.

7 **Ranura para cables de seguridad:** fija al equipo un cable de seguridad disponible en establecimientos comerciales.

NOTA: antes de comprar un cable de seguridad, asegúrese de que encaja en la ranura para cables de seguridad del equipo.

Características de la parte izquierda

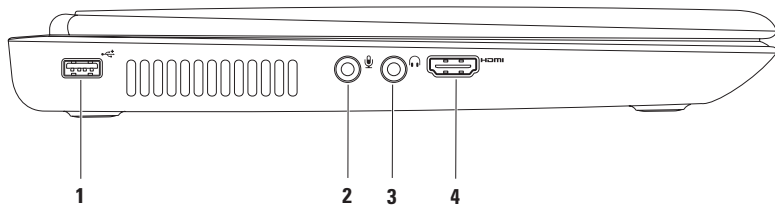

-
- 1  **Conector USB 2.0:** se conecta a dispositivos USB como, por ejemplo, un mouse, un teclado, una impresora, una unidad externa o un reproductor de MP3.



 - 2  **Conector de entrada de audio/micrófono:** se conecta a un micrófono o una señal de entrada para utilizarlo con programas de audio.

 - 3  **Conector de salida de audio/altavoces:** conecta un par de altavoces, un altavoz eléctrico o un sistema de sonido.

 - 4  **Conector HDMI:** se conecta a un televisor para las señales de audio 5.1 y de vídeo.
NOTA: si se utiliza con un monitor, sólo se lee la señal de vídeo.
-

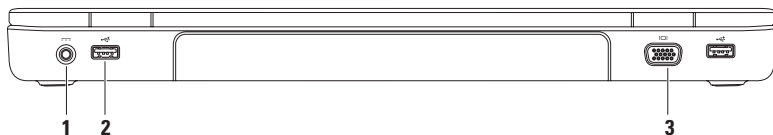



Características de la parte posterior

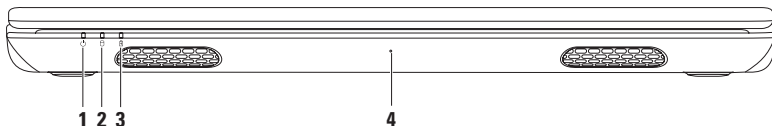

-
- 1**  **Conector del adaptador de CA:** se conecta al adaptador de CA para alimentar el equipo y cargar la batería.
-
- 2**  **Conectores USB 2.0 (2):** conectan dispositivos USB como, por ejemplo, un mouse, un teclado, una impresora, una unidad externa o un reproductor de MP3.
-
- 3**  **Conector VGA:** sirve para conectar un monitor o un proyector.
-

Características de la parte delantera



-
- 1**  **Indicador luminoso de alimentación:** indica los estados de alimentación. Para obtener más información sobre el indicador luminoso de alimentación, consulte “Indicadores luminosos de estado” en la página 34.
-
- 2**  **Indicador luminoso de actividad de la unidad de disco duro:** se enciende cuando el equipo lee o escribe datos. Una luz blanca fija indica que hay actividad en la unidad de disco duro.
-  **PRECAUCIÓN:** para evitar que se pierdan datos, no apague nunca el equipo mientras el indicador luminoso de actividad de la unidad de disco duro esté encendido.
-
- 3**  **Indicador luminoso del estado de la batería:** ofrece información sobre el estado de carga de la batería. Para obtener más información sobre el indicador luminoso del estado de la batería, consulte “Indicadores luminosos de estado” en la página 34.
- NOTA:** la batería se carga cuando el equipo funciona con el adaptador de CA.
-
- 4** **Micrófono:** proporciona un sonido de calidad para videoconferencias y grabación de voz.
-

Indicadores luminosos de estado

Indicador luminoso del estado de la batería

	Estado del indicador luminoso	Estado(s) del equipo	Nivel de carga de la batería
Adaptador de CA	Luz blanca fija	Encendido/en espera/apagado/hibernación	<= 98%
	Apagado	Encendido/en espera/apagado/hibernación	> 98%
Batería	Luz ámbar fija	Encendido/en espera	<= 10%
	Apagado	Encendido/en espera/apagado/hibernación	>10%
		Apagado/hibernación	<= 10%

 **NOTA:** la batería se carga cuando el equipo funciona con el adaptador de CA.



Indicador luminoso del botón de encendido/indicador luminoso de alimentación 

Estado del indicador luminoso	Estado(s) del equipo
Luz blanca fija	Encendido
Blanca con intensidad variable	Modo en espera
Apagado	Apagado/hibernación

 **NOTA:** para obtener más información sobre problemas con la alimentación, consulte “Problemas con la alimentación” en la página 54.

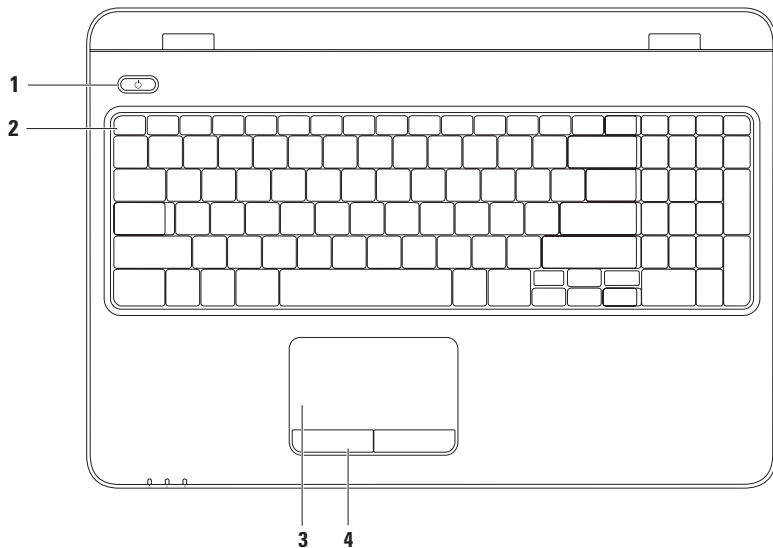
Características de la base del equipo y del teclado



-
- 1**  **Indicador luminoso y botón de encendido:** se pulsa para apagar y encender el equipo. El indicador luminoso del botón señala los estados de alimentación. Para obtener más información sobre el indicador luminoso del botón de encendido, consulte “Indicadores luminosos de estado” en la página 34.
-
- 2** **Fila de teclas de función:** en esta fila se encuentran la tecla de activación o desactivación de la función inalámbrica, las teclas de aumento o disminución del brillo, las teclas multimedia y la tecla de activación o desactivación de la almohadilla de contacto. Para obtener más información sobre las teclas multimedia, consulte “Teclas de controles multimedia” en la página 40.
-
- 3** **Almohadilla de contacto:** al tocar la superficie, puede realizar las mismas funciones que con un mouse, como mover el cursor, arrastrar o mover elementos seleccionados y hacer clic con el botón primario. La almohadilla de contacto admite las acciones de desplazar, hojear, zoom y girar. Para cambiar la configuración de la almohadilla de contacto, haga doble clic en el icono de la **almohadilla de contacto de Dell**, que se encuentra en el área de notificación del escritorio. Para obtener más información, consulte “Gestos que se usan con la almohadilla de contacto” en la página 38.
- NOTA:** para activar o desactivar la almohadilla de contacto, pulse la tecla  en la fila de teclas de función del teclado.
-
- 4** **Botones de la almohadilla de contacto (2):** permiten realizar las mismas funciones que se realizan con los botones primario y secundario de un mouse.
-

Gestos que se usan con la almohadilla de contacto

Desplazarse

Le permite desplazarse por el contenido. La función de desplazamiento incluye lo siguiente:

Desplazamiento vertical automático: le permite desplazarse hacia arriba o abajo por la ventana activa.

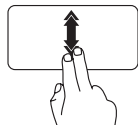

Mueva dos dedos arriba o abajo de forma rápida para activar el desplazamiento vertical automático.

Toque la almohadilla de contacto para detener el desplazamiento automático.

Desplazamiento horizontal automático: le permite desplazarse a la izquierda o la derecha por la ventana activa.

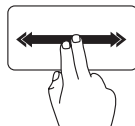

Mueva dos dedos a la izquierda o a la derecha de forma rápida para activar el desplazamiento horizontal automático.

Toque la almohadilla de contacto para detener el desplazamiento automático.

Hojea

Le permite avanzar o retroceder por el contenido según la dirección del dedo.

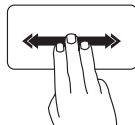

Mueva tres dedos de forma rápida en la dirección deseada para hojea el contenido en la ventana activa.

Zoom

Le permite aumentar o disminuir la ampliación del contenido de la pantalla. La función de zoom incluye lo siguiente:

Pellizcar: le permite alejar o acercar la imagen separando o acercando dos dedos sobre la almohadilla de contacto.

Para acercar la imagen:

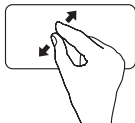

Separe dos dedos para ampliar el tamaño de la ventana activa.

Para alejar la imagen:

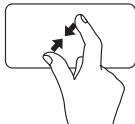

Acerque dos dedos para reducir el tamaño de la ventana activa.

Rotar

Le permite rotar el contenido activo de la pantalla. La función de rotación incluye lo siguiente:

Girar: le permite rotar el contenido activo con dos dedos, dejando uno fijo mientras gira el otro.



Manteniendo el pulgar fijo, mueva el dedo índice a la izquierda o la derecha formando un arco para rotar el elemento seleccionado en el sentido de las manecillas del reloj o al revés.

Teclas de controles multimedia

Las teclas de los controles multimedia se encuentran en la fila de teclas de función del teclado. Para utilizar los controles multimedia, pulse la tecla adecuada. Puede configurar las teclas de los controles multimedia del teclado mediante la **utilidad** del **programa de configuración del sistema (BIOS)** o el **Centro de movilidad de Windows**.

Utilidad del programa de configuración del sistema (BIOS):

1. Pulse <F2> durante la POST (autoprueba de encendido) para acceder a la utilidad del programa de configuración del sistema (BIOS).
2. En **Function Key Behavior (Comportamiento de las teclas de función)**, seleccione **Multimedia Key First (Tecla multimedia primero)** o **Function Key First (Tecla de función primero)**.

Multimedia Key First (Tecla multimedia primero): ésta es la opción predeterminada. Pulse cualquier tecla de control multimedia para realizar la acción asociada. Para activar la tecla de función, pulse <Fn> + la tecla de función adecuada.

Function Key First (Tecla de función primero): pulse cualquier tecla de función para realizar la acción asociada.

Para activar la tecla multimedia, pulse <Fn> + la tecla multimedia adecuada.



NOTA: la opción **Multimedia Key First (Tecla multimedia primero)** sólo está activa en el sistema operativo.

Centro de movilidad de Windows

1. Pulse <Windows> > <X> para iniciar el Centro de movilidad de Windows.
2. En la **fila de teclas de función**, seleccione la **tecla de función** o la **tecla multimedia**.





 Quita el sonido.

 Baja el volumen.

 Sube el volumen.

 Reproduce la pista o el capítulo anteriores.

 Reproduce o hace una pausa.

 Reproduce la pista o el capítulo siguientes.

Uso de la unidad de disco óptica

 **PRECAUCIÓN:** no presione sobre la bandeja de la unidad óptica al abrirla o cerrarla. Cierre la bandeja cuando no esté utilizando la unidad.

 **PRECAUCIÓN:** no mueva el equipo mientras esté reproduciendo o grabando un disco.

La unidad óptica reproduce y graba discos CD, DVD y Blu-ray. Asegúrese de que el lado escrito o con la impresión quede boca arriba al insertar un disco en la bandeja de la unidad óptica.

Para insertar un disco en la unidad óptica:

1. Pulse el botón de expulsión de la unidad óptica.
2. Tire de la bandeja de la unidad óptica.
3. Coloque el disco con la etiqueta orientada hacia arriba en el centro de la bandeja de la unidad óptica y encájelo en el pivote central.
4. Deslice la bandeja de la unidad óptica hacia el interior de la unidad.

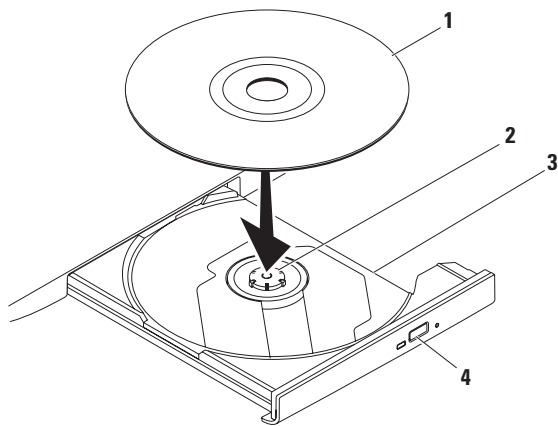

1 Disco

2 Eje

3 Bandeja de la unidad óptica

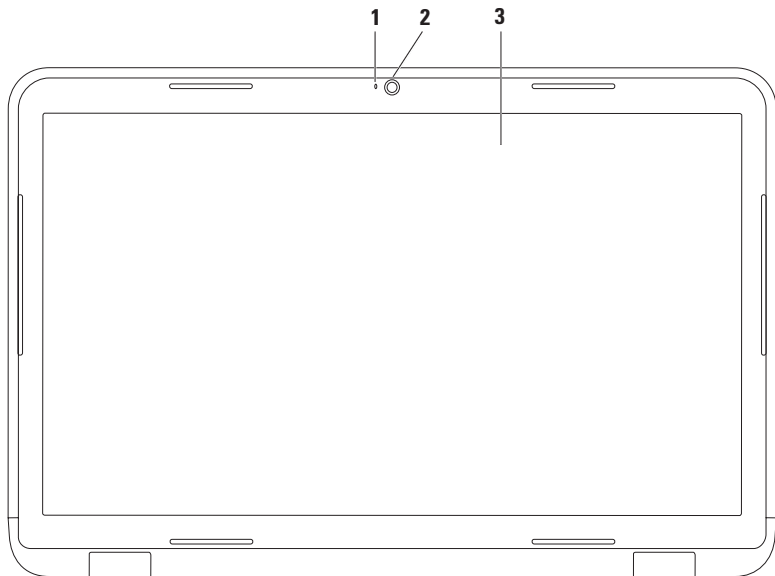

4 Botón de expulsión

Características de la pantalla



-
- 1 Indicador luminoso de la cámara:** se enciende cuando la cámara está activa. Una luz blanca fija indica que hay actividad en la cámara.
 - 2 Cámara:** cámara incorporada para capturas de vídeo, conferencias y chat.
 - 3 Pantalla:** la pantalla puede variar según las selecciones realizadas al adquirir el equipo. Para obtener más información sobre las pantallas, consulte la *Guía tecnológica de Dell*, que se encuentra en la unidad de disco duro o en **support.dell.com/manuals**.
-

Retirada y colocación de la batería

-  **ADVERTENCIA:** antes de iniciar cualquiera de los procedimientos descritos en esta sección, siga las instrucciones de seguridad suministradas con el equipo.
-  **ADVERTENCIA:** el uso de una batería incompatible puede aumentar el riesgo de incendios o explosiones. Este equipo sólo debe utilizar una batería de Dell. No utilice baterías de otros equipos.
-  **ADVERTENCIA:** antes de retirar la batería, apague el equipo, desenchúfelo y quite los cables externos (incluido el adaptador de CA).

Para retirar la batería:

1. Apague el equipo y dele la vuelta.
2. Deslice el pestillo de liberación y el seguro de bloqueo de la batería a la posición de desbloqueo.
3. Deslice la batería para extraerla de su compartimiento.

Para volver a colocar la batería:

1. Alinee las lengüetas de la batería con las ranuras del compartimiento.
2. Deslice la batería para introducirla en su compartimiento hasta que encaje en su sitio con un chasquido.
3. Deslice el seguro de bloqueo de la batería para cerrarlo.

- 1** Seguro de bloqueo de la batería
- 2** Batería
- 3** Pestillo de liberación de la batería

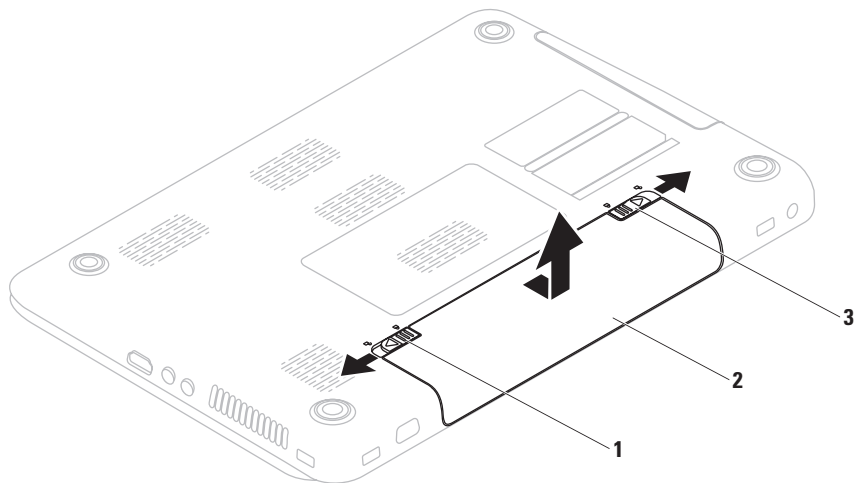

Funciones de software

 **NOTA:** para obtener más información sobre las funciones descritas en esta sección, consulte la *Guía tecnológica de Dell* incluida en su unidad de disco duro o en support.dell.com/manuals.

Reconocimiento facial FastAccess

Su equipo puede tener una función de reconocimiento facial FastAccess. Esta función ayuda a garantizar la seguridad de su equipo Dell, ya que reconoce su cara y utiliza estos datos para comprobar su identidad y proporcionar automáticamente su información de inicio de sesión en lugar de que tener que introducirla usted mismo (como cuando se inicia sesión en una cuenta de Windows o en sitios web seguros). Para obtener más información, haga clic en **Inicio**  → **Programas** → **FastAccess**.

Productividad y comunicación

Puede utilizar el equipo para crear presentaciones, folletos, tarjetas de felicitación, hojas publicitarias y hojas de cálculo. También puede editar y ver fotografías e imágenes digitales. En la orden de compra puede consultar el software que hay instalado en el equipo.

Tras conectarse a Internet, puede acceder a los sitios web, configurar una cuenta de correo electrónico, y cargar y descargar archivos.

Entretenimiento y multimedia

Puede utilizar el equipo para ver vídeos, jugar, crear sus propios CD/DVD, escuchar música y emisoras de radio por Internet.

Puede descargar o copiar archivos de imágenes y vídeo de dispositivos portátiles como, por ejemplo, cámaras digitales y teléfonos móviles. Las aplicaciones de software opcionales le permiten organizar y crear archivos de música y vídeo que se pueden grabar en un disco, guardar en productos portátiles como, por ejemplo, reproductores MP3 y dispositivos de entretenimiento portátiles, o bien reproducir y ver contenido directamente en televisores, proyectores y equipos de “cine en casa” conectados.

Dell DataSafe Online Backup

 **NOTA:** Dell DataSafe Online no es compatible con los sistemas operativos Linux.

 **NOTA:** se recomienda una conexión de banda ancha para velocidades rápidas de carga y descarga de archivos.

Dell DataSafe Online es un servicio de recuperación y copias de seguridad que le ayuda a proteger sus datos y otros archivos importantes frente a incidentes como robos, incendios o desastres naturales. Es posible acceder al servicio en su equipo mediante una cuenta protegida con contraseña.

Para obtener más información, visite **delldatasafe.com**.

Para programar copias de seguridad:

1. Haga doble clic en el icono de Dell DataSafe Online  en la barra de tareas.
2. Siga las instrucciones que aparecen en pantalla.

Dell Dock

Dell Dock es un grupo de iconos que permiten un acceso sencillo a las aplicaciones, los archivos y las carpetas que se usan con más frecuencia. Puede personalizar Dell Dock:

- Agregando y quitando iconos
- Agrupando iconos relacionados en categorías
- Cambiando el color y la ubicación de Dell Dock
- Cambiando el comportamiento de los iconos



Adición de una categoría

1. Haga clic con el botón secundario del mouse en Dell Dock, haga clic en **Add (Añadir)**→ **Category (Categoría)**. Aparecerá la ventana **Add/Edit Category (Añadir/editar categoría)**.
2. Escriba un título para la categoría en el campo **Title (Título)**.
3. Seleccione un icono para la categoría en el cuadro **Select an image: (Seleccionar una imagen:)**.
4. Haga clic en **Save (Guardar)**.

Adición de un icono

Arrastre y coloque el icono en Dell Dock o en una categoría.

Eliminación de una categoría o icono

1. Haga clic con el botón secundario del mouse en la categoría o el icono de Dell Dock y haga clic en **Delete shortcut (Eliminar acceso directo)** o **Delete category (Eliminar categoría)**.
2. Siga las instrucciones que aparecen en pantalla.

Personalización de Dell Dock

1. Haga clic con el botón secundario del mouse en Dell Dock y haga clic en **Advanced Setting... (Configuración avanzada)**.
2. Elija la opción deseada para personalizar Dell Dock.

Solución de problemas

En esta sección se proporciona información para solucionar problemas del equipo. Si no puede solucionar el problema con las siguientes directrices, consulte los apartados “Uso de las herramientas de asistencia” de la página 60 o “Cómo ponerse en contacto con Dell” de la página 88.



ADVERTENCIA: únicamente el personal de servicio especializado debe retirar la cubierta del equipo. Consulte el *Manual de servicio* en support.dell.com/manuals para recibir instrucciones de servicio avanzado.

Códigos de sonido

Si existen errores o problemas, es posible que el equipo emita una serie de sonidos durante el inicio. Esta serie de sonidos, denominada código de sonido, identifica un problema. Anote el código de sonido y póngase en contacto con Dell (consulte “Cómo ponerse en contacto con Dell” en la página 88).



NOTA: para sustituir piezas, consulte el *manual de servicio* en support.dell.com.

Código de sonido	Posible problema
Uno	Posible error de la placa base: ha fallado la suma de comprobación de ROM de BIOS

Código de sonido	Posible problema
Dos	No se ha detectado ninguna RAM NOTA: si ha instalado o sustituido el módulo de memoria, asegúrese de que está colocado correctamente.
Tres	Posible error de la placa base: error de conjunto de chips
Cuatro	Fallo de lectura/escritura de la RAM
Cinco	Error del reloj en tiempo real
Seis	Fallo de la tarjeta de vídeo o del chip
Siete	Fallo del procesador
Ocho	Fallo de la pantalla

Problemas con la red

Conexiones inalámbricas

Si se pierde la conexión de red inalámbrica:

el enrutador inalámbrico está fuera de línea o la función inalámbrica se ha deshabilitado en el equipo.

- Asegúrese de que la conexión inalámbrica esté activada en el equipo (consulte “Activación o desactivación de la conexión inalámbrica” en la página 16).
- Compruebe el enrutador inalámbrico para asegurarse de que está encendido y conectado al origen de datos (módem con cable o concentrador de red).
- Restablezca la conexión con el enrutador inalámbrico (consulte “Configuración de una conexión inalámbrica” en la página 21).
- Las interferencias pueden estar bloqueando o interrumpiendo la conexión inalámbrica. Pruebe a acercar el equipo al enrutador inalámbrico.

Conexiones con cable

Si se pierde la conexión de red con cable: el cable de red está suelto o dañado.

- Compruebe el cable para asegurarse de que está conectado y que no está dañado.

Problemas de alimentación

Si el indicador luminoso de alimentación está apagado: el equipo está apagado, en el modo de hibernación o no recibe alimentación.

- Pulse el botón de alimentación. El equipo reanudará su funcionamiento normal si está apagado o en modo de hibernación.
- Vuelva a enchufar el adaptador de CA al conector de alimentación del equipo y al enchufe eléctrico.
- Si el adaptador de CA está conectado a una regleta de enchufes, asegúrese de que está conectada a su vez a un enchufe eléctrico y de que está encendida. No utilice dispositivos de protección de la alimentación, regletas de enchufes ni alargadores de alimentación para comprobar que el equipo se enciende correctamente.
- Asegúrese de que el enchufe eléctrico funciona; para ello, enchufe otro aparato como, por ejemplo, una lámpara.

- Compruebe las conexiones de cable del adaptador de CA. Si el adaptador de CA tiene una luz, asegúrese de que ésta se encuentra encendida.

Si el indicador luminoso de alimentación se ilumina de color blanco fijo y el equipo no responde:

puede que la pantalla no responda. Pulse el botón de encendido hasta que el equipo se apague y, a continuación, vuelva a encenderlo.

Si el indicador luminoso de alimentación emite una luz blanca con intensidad variable:

el equipo se encuentra en modo de espera. Mueva el puntero mediante el mouse conectado o pulse el botón de encendido para reanudar el funcionamiento normal.

Si se producen interferencias que afectan negativamente a la recepción del equipo:

significa que una señal no deseada está creando interferencias al interrumpir o bloquear otras señales. Algunas causas posibles de la interferencia son:

- Uso de alargadores de alimentación, del teclado y del mouse.
- Demasiados dispositivos conectados a una regleta de enchufes.
- Varias regletas de enchufes conectadas al mismo enchufe eléctrico.

Problemas con la memoria

Si aparece un mensaje de memoria insuficiente:

- Guarde y cierre todos los archivos que estén abiertos y salga de los programas activos que no esté utilizando para ver si se soluciona el problema.
- Consulte la documentación del software para conocer los requisitos de memoria mínimos. Si es necesario, instale memoria adicional (consulte el *Manual de servicio* en **support.dell.com/manuals**).
- Vuelva a colocar el módulo de memoria en los conectores (consulte el *Manual de servicio* en **support.dell.com/manuals**).
- Si el problema persiste, póngase en contacto con Dell (consulte el apartado “Cómo ponerse en contacto con Dell” de la página 88).

Si se producen otros problemas con la memoria:

- Ejecute Dell Diagnostics (consulte el apartado “Dell Diagnostics” de la página 66).
- Si el problema persiste, póngase en contacto con Dell (consulte el apartado “Cómo ponerse en contacto con Dell” de la página 88).

Bloqueos y problemas de software

Si el equipo no se inicia: asegúrese de que el adaptador de CA esté bien conectado al equipo y al enchufe eléctrico.

Si un programa deja de funcionar: cierre el programa:

1. Pulse <Ctrl><Mayús><Esc> al mismo tiempo.
2. Haga clic en **Aplicaciones**.
3. Seleccione el programa que no responde.
4. Haga clic en **Finalizar tarea**.

Si un programa se bloquea repetidamente: compruebe la documentación del software. Si es necesario, desinstale y vuelva a instalar el programa.

 **NOTA:** el software suele incluir instrucciones de instalación en su documentación o en el CD.

Si el equipo deja de responder o aparece una pantalla azul fija:

 **PRECAUCIÓN:** si no puede completar el proceso de cierre del sistema operativo, es posible que se pierdan datos.

Si el equipo no responde cuando se pulsa una tecla del teclado o se mueve el mouse, mantenga pulsado el botón de encendido entre ocho y diez segundos (hasta que el equipo se apague) y, a continuación, reinicie el equipo.

Si un programa está diseñado para un sistema operativo anterior de Microsoft® Windows®: ejecute el Asistente para compatibilidad de programas. El Asistente para compatibilidad de programas configura un programa para que se ejecute en un entorno similar a una versión anterior de los entornos del sistema operativo Microsoft Windows.

Para ejecutar el Asistente para compatibilidad de programas:

Windows Vista®

1. Haga clic en **Inicio**  → **Panel de control** → **Programas** → **Usar un programa antiguo con esta versión de Windows.**
2. En la pantalla de bienvenida, haga clic en **Siguiente.**
3. Siga las instrucciones que aparecen en pantalla.

Windows® 7

1. Haga clic en **Inicio**  → **Panel de control** → **Programas** → **Ejecutar programas creados para versiones anteriores de Windows.**
2. En la pantalla de bienvenida, haga clic en **Siguiente.**
3. Siga las instrucciones que aparecen en pantalla.

Si un software que compró no está disponible en el equipo:

- Verifique si el acceso directo a la(s) aplicación(es) está disponible en **Inicio**  → **Todos los programas.**
- Si el acceso directo no está disponible, puede descargar e instalar el software que compró con la aplicación Dell Digital Delivery. Para obtener más información, consulte “Instalar el software con Dell Digital Delivery” en la página 24.

Si tiene otros problemas de software:

- Realice inmediatamente una copia de seguridad de los archivos.
- Utilice un programa de detección de virus para comprobar el disco duro o los CD.
- Guarde y cierre los archivos o programas abiertos y apague el equipo mediante el menú **Inicio** .

- Compruebe la documentación del software o póngase en contacto con el fabricante del mismo para obtener información sobre la resolución de problemas:
 - Asegúrese de que el programa es compatible con el sistema operativo instalado en el equipo.
 - Asegúrese de que el equipo cumple los requisitos mínimos de hardware necesarios para ejecutar el software. Consulte la documentación del software para obtener más información.
 - Compruebe si el programa se ha instalado y configurado correctamente.
 - Verifique que los controladores de dispositivo no entran en conflicto con el programa.
 - Si es necesario, desinstale y vuelva a instalar el programa.

Uso de las herramientas de asistencia

Centro de asistencia técnica de Dell

Toda la asistencia técnica que necesita; un lugar conveniente.

El **centro de asistencia técnica de Dell** brinda alertas del sistema, ofertas de mejora de rendimiento, información del sistema y enlaces a otras herramientas Dell y servicios de diagnóstico.

Para iniciar la aplicación, haga clic en **Inicio**  → **Todos los programas** → **Dell** → **Centro de asistencia técnica de Dell** → **Iniciar el centro de asistencia técnica de Dell**.

La página principal del **centro de asistencia técnica de Dell** muestra el número de modelo del equipo junto con su etiqueta de servicio, código de servicio rápido, estado de la garantía y alertas sobre la mejora del rendimiento de su equipo.

La página principal también proporciona enlaces para acceder a:

PC Checkup: ejecute diagnósticos de hardware, determine qué programa ocupa la memoria máxima en su disco duro y rastree los cambios hechos en el equipo cada día.

Utilidades de PC Checkup

- **Drive Space Manager (Administrador del espacio del disco):** administre su disco duro con una representación visual del espacio utilizado por cada tipo de archivo.
- **Performance and Configuration History (Historial de configuración y rendimiento):** supervise eventos del sistema y cambios en el tiempo. Esta utilidad muestra todas las exploraciones, las pruebas, los cambios del sistema, los eventos críticos y los puntos de restauración del hardware en el día que se produjeron

Detailed System Information (Información detallada del sistema): vea información detallada sobre las configuraciones del hardware y el sistema operativo; acceda a copias de los contratos de servicio, la información de garantía y las opciones de renovación de garantía.

Get Help (Obtener ayuda): vea opciones de Asistencia técnica de Dell, Asistencia al cliente, Recorrido y capacitación, Herramientas en línea, Manual del propietario, Información de garantía, Preguntas frecuentes, etc.

Backup and Recovery (Copia de seguridad y recuperación): cree medios de recuperación, inicie la herramienta de recuperación y la creación de copia de seguridad del archivo en línea.

System Performance Improvement Offers (Ofertas de mejora del rendimiento del sistema): adquiera soluciones de software y hardware que lo ayudarán a mejorar el rendimiento de su sistema.

Para obtener más información acerca del **centro de asistencia técnica de Dell** y para descargar e instalar las herramientas de asistencia disponibles, visite **DellSupportCenter.com**.

My Dell Downloads

 **NOTA:** My Dell Downloads (Mis descargas de Dell) quizá no esté disponible en todas las regiones.

Parte del software y de los controladores instalados previamente en el equipo nuevo no cuenta con un CD o DVD de seguridad. Este software está disponible en My Dell Downloads (Mis descargas de Dell). Desde este sitio puede descargar el software disponible para reinstalarlo o crear sus propias copias de seguridad.

Para registrar y usar My Dell Downloads (Mis descargas de Dell):

1. Vaya a **downloadstore.dell.com/media**.
2. Siga las instrucciones que aparecen en pantalla para registrar y descargar el software.
3. Vuelva a instalar el software o cree una copia de seguridad del mismo para poder utilizarla más adelante.

 **NOTA:** si ha comprado algún software adicional, puede descargarlo con Dell Digital Delivery. Para obtener más información, consulte “Instalar el software con Dell Digital Delivery” en la página 24

Mensajes del sistema

Si el equipo tiene un problema o error, puede aparecer un mensaje del sistema que le ayudará a identificar la causa y la acción necesaria para solucionar el problema.

 **NOTA:** si el mensaje que ha aparecido no figura en la siguiente lista de ejemplos, consulte la documentación del sistema operativo o del programa que se estaba ejecutando cuando apareció el mensaje. También puede consultar la *Guía tecnológica de Dell* disponible en la unidad de disco duro o en support.dell.com/manuals o consultar el apartado “Cómo ponerse en contacto con Dell” de la página 88 para obtener ayuda.

Alert! Previous attempts at booting this system have failed at checkpoint [nnnn]. For help in resolving this problem, please note this checkpoint and contact Dell Technical Support (Alerta. Los intentos anteriores de iniciar el sistema han fallado en el punto de comprobación [nnnn]. Para obtener ayuda y resolver este problema, anote este punto de comprobación y póngase en contacto con la asistencia técnica de Dell): el equipo no ha podido finalizar la rutina de inicio en tres ocasiones consecutivas por el mismo error. Póngase en contacto con Dell (consulte el apartado “Cómo ponerse en contacto con Dell” de la página 88).

CMOS checksum error (Error de suma de comprobación de CMOS): posible error de la placa base o la batería del reloj en tiempo real (RTC) está agotándose. Cambie la batería (consulte el *Manual de servicio* en support.dell.com/manuals) o póngase en contacto con Dell (consulte “Cómo ponerse en contacto con Dell” en la página 88).

CPU fan failure (Error del ventilador de la CPU): el ventilador de la CPU ha fallado. Sustituya el ventilador de la CPU (consulte el *Manual de servicio* en support.dell.com).

Hard-disk drive failure (Error de la unidad de disco duro): posible error en la unidad de disco duro durante la autoprueba de encendido [POST, Power-On Self-Test]. Póngase en contacto con Dell (consulte el apartado “Cómo ponerse en contacto con Dell” de la página 88).

Hard-disk drive read failure (Error de lectura de la unidad de disco duro): posible error en la unidad de disco duro durante la prueba de inicio de la unidad de disco duro. Póngase en contacto con Dell (consulte el apartado “Cómo ponerse en contacto con Dell” de la página 88).

Keyboard failure (Error de teclado): error en el teclado o el cable está suelto.

Para sustituir el teclado, consulte el *Manual de servicio* en support.dell.com/manuals.

No boot device available (No hay ningún dispositivo de inicio disponible): no hay ninguna partición de inicio en la unidad de disco duro, el cable de la unidad de disco duro está suelto o no existe ningún dispositivo de inicio.

- Si la unidad de disco duro es el dispositivo de inicio, asegúrese de que los cables están conectados y de que la unidad está instalada correctamente y particionada como dispositivo de inicio.
- Acceda al programa de configuración del sistema y asegúrese de que la información de la secuencia de inicio sea correcta (consulte la *Guía tecnológica de Dell* disponible en su disco duro o en support.dell.com/manuals).

No timer tick interrupt (No hay ninguna interrupción de ciclo de temporizador): es posible que un chip de la placa base sea defectuoso o se haya producido un error en la placa base. Póngase en contacto con Dell (consulte el apartado “Cómo ponerse en contacto con Dell” de la página 88).

USB over current error (Error de sobrecorriente de USB): desconecte el dispositivo USB. El dispositivo USB puede necesitar más alimentación para que funcione correctamente. Utilice una fuente de alimentación externa para conectar el dispositivo USB o, si el dispositivo tiene dos cables USB, conecte los dos.

CAUTION - Hard Drive SELF MONITORING SYSTEM has reported that a parameter has exceeded its normal operating range. Dell recommends that you back up your data regularly. A parameter out of range may or may not indicate a potential hard drive problem (AVISO: el SISTEMA DE AUTOSEGUIMIENTO de la unidad de disco duro ha informado de que un parámetro ha superado su intervalo de funcionamiento normal. Dell recomienda hacer copias de seguridad de los datos regularmente. Un parámetro que se encuentre fuera del intervalo puede indicar o no un problema potencial de la unidad de disco duro): error de S.M.A.R.T; posible error de la unidad de disco duro. Póngase en contacto con Dell (consulte el apartado “Cómo ponerse en contacto con Dell” de la página 88).

Solucionador de problemas de hardware

Si no se detecta un dispositivo durante la configuración del sistema operativo o se detecta pero no está configurado correctamente, puede utilizar el **Solucionador de problemas de hardware** para resolver la incompatibilidad.

Para iniciar el Solucionador de problemas de hardware:

1. Haga clic en **Inicio**  → **Ayuda y soporte técnico**.
2. Escriba `hardware troubleshooter` (solucionador de problemas de hardware) en el campo de búsqueda y pulse <Intro> para iniciar la búsqueda.
3. En los resultados de la búsqueda, seleccione la opción que mejor describa el problema y siga los demás pasos para solucionarlo.

Dell Diagnostics

Si tiene problemas con el equipo, realice las comprobaciones del apartado “Bloqueos y problemas con el software” de la página 57 y ejecute Dell Diagnostics antes de ponerse en contacto con Dell para obtener asistencia técnica.

- ✎ **NOTA:** Dell Diagnostics sólo funciona en equipos Dell.
- ✎ **NOTA:** es posible que su equipo no incluya el disco *Drivers and Utilities (Controladores y utilidades)*.

Asegúrese de que el dispositivo que desea probar se muestra en el programa de configuración del sistema y está activo. Pulse <F2> durante la POST (autoprueba de encendido) para acceder a la utilidad del programa de configuración del sistema (BIOS).

Inicie Dell Diagnostics desde la unidad de disco duro o desde el disco *Drivers and Utilities (Controladores y utilidades)*.

Inicio de Dell Diagnostics desde la unidad de disco duro

Dell Diagnostics se encuentra en una partición oculta de la utilidad de diagnóstico de la unidad de disco duro.

 **NOTA:** si el equipo no puede mostrar una imagen en pantalla, póngase en contacto con Dell (consulte “Cómo ponerse en contacto con Dell” en la página 88).

1. Asegúrese de que el equipo está conectado a un enchufe eléctrico que funcione correctamente.
2. Encienda (o reinicie) el equipo.
3. Cuando aparezca el logotipo de DELL™, pulse <F12> inmediatamente. Seleccione **Diagnostics (Diagnósticos)** en el menú de inicio y pulse <Intro>. Esto invocará la evaluación del sistema previa al inicio (Pre-Boot System Assessment, PSA) en su equipo.

 **NOTA:** si espera demasiado y aparece el logotipo del sistema operativo, siga esperando hasta que vea el escritorio de Microsoft® Windows®, apague el equipo y vuelva a intentarlo.

 **NOTA:** si aparece un mensaje indicando que no se ha encontrado ninguna partición para la utilidad de diagnóstico, ejecute Dell Diagnostics desde el disco *Drivers and Utilities (Controladores y utilidades)*.

Si se invoca la PSA:

- a. La PSA empezará a ejecutar pruebas.
- b. Si la PSA se completa correctamente, aparecerá el mensaje siguiente: “No problems have been found with this system so far. Do you want to run the remaining memory tests? This will take about 30 minutes or more. Do you want to continue? (Recommended).”

Uso de las herramientas de asistencia

(No se ha detectado ningún problema con este sistema hasta ahora. ¿Desea ejecutar el resto de pruebas de memoria? Esto tardará unos 30 minutos o más. ¿Desea continuar? [Recomendado]).

- c. Si tiene problemas de memoria, pulse <y>; de lo contrario, pulse <n>. Aparecerá el mensaje siguiente: "Booting Dell Diagnostic Utility Partition. Press any key to continue." (Iniciando la partición de la utilidad Dell Diagnostics. Pulse cualquier tecla para continuar.)
- d. Pulse cualquier tecla para ir a la ventana **Choose An Option (Elegir una opción)**.

Si no se invoca la PSA:

Pulse una tecla cualquiera para iniciar Dell Diagnostics desde la partición de la utilidad de diagnóstico de la unidad de disco duro y vaya a la ventana **Choose An Option (Elegir una opción)**.

4. Seleccione la prueba que desea ejecutar.
5. Si se detecta un problema durante una prueba, aparecerá un mensaje con el código de error y una descripción del problema. Anote el código de error y la descripción del problema y póngase en contacto con Dell (consulte "Cómo ponerse en contacto con Dell" en la página 88).



NOTA: la etiqueta de servicio del equipo se encuentra en la parte superior de cada pantalla de prueba. La etiqueta de servicio le ayudará a identificar el equipo cuando se ponga en contacto con Dell.

- Una vez que se hayan completado las pruebas, cierre la pantalla de prueba para volver a la ventana **Choose An Option (Elegir una opción)**.
- Para salir de Dell Diagnostics y reiniciar el equipo, haga clic en **Exit (Salir)**.

Inicio de Dell Diagnostics desde el disco Drivers and Utilities (Controladores y utilidades)

 **NOTA:** es posible que su equipo no incluya el disco *Drivers and Utilities (Controladores y utilidades)*.

- Inserte el disco *Drivers and Utilities (Controladores y utilidades)*.
- Apague y reinicie el equipo. Cuando aparezca el logotipo de DELL™, pulse <F12> inmediatamente.

 **NOTA:** si espera demasiado y aparece el logotipo del sistema operativo, siga esperando hasta que vea el escritorio de Microsoft® Windows®; después, apague el equipo y vuelva a intentarlo.

 **NOTA:** los pasos siguientes modifican la secuencia de inicio sólo una vez. La próxima vez que inicie el equipo, éste lo hará según los dispositivos especificados en el programa de configuración del sistema.

- Cuando aparezca la lista de dispositivos de inicio, resalte **CD/DVD/CD-RW** y pulse <Intro>.
- Seleccione la opción **Boot from CD-ROM (Iniciar desde CD-ROM)** del menú que aparezca y pulse <Intro>.
- Escriba 1 para iniciar el menú de CD y pulse <Intro> para continuar.

6. Seleccione **Run the 32 Bit Dell Diagnostics (Ejecutar Dell Diagnostics de 32 bits)** en la lista numerada. Si aparecen varias versiones, seleccione la versión apropiada para su equipo.
 7. Seleccione la prueba que desea ejecutar.
 8. Si se detecta un problema durante una prueba, aparecerá un mensaje con el código de error y una descripción del problema. Anote el código de error y la descripción del problema y póngase en contacto con Dell (consulte “Cómo ponerse en contacto con Dell” en la página 88).
-  **NOTA:** la etiqueta de servicio del equipo se encuentra en la parte superior de cada pantalla de prueba. La etiqueta de servicio le ayudará a identificar el equipo cuando se ponga en contacto con Dell.
9. Una vez que se hayan completado las pruebas, cierre la pantalla de prueba para volver a la ventana **Choose An Option (Elegir una opción)**.
 10. Para salir de Dell Diagnostics y reiniciar el equipo, haga clic en **Exit (Salir)**.
 11. Retire el disco *Drivers and Utilities (Controladores y utilidades)*.

Restauración del sistema operativo

Para restaurar el sistema operativo en su equipo, lleve a cabo una de las acciones siguientes:

 **PRECAUCIÓN:** si utiliza Dell Factory Image Restore o el disco *Operating System* (Sistema operativo), se eliminarán permanentemente todos los archivos de datos incluidos en el equipo. Si es posible, cree una copia de seguridad de todos sus archivos de datos antes de llevar a cabo una de estas acciones.

Opción	Use
Restaurar sistema	como primera opción.
Dell DataSafe Local Backup	cuando la opción Restaurar sistema no resuelva el problema.
Medios de recuperación del sistema	cuando el fallo del sistema operativo evite el uso de Restaurar sistema y DataSafe Local Backup. cuando instale la imagen de fábrica en un disco duro nuevo.
Dell Factory Image Restore	para restaurar el sistema operativo original que incluía su equipo al adquirirlo.
<i>Disco del sistema operativo</i>	para volver a instalar el sistema operativo en su equipo.

 **NOTA:** Una vez restaurado el sistema operativo, la aplicación Dell Digital Delivery descarga e instala automáticamente el software que compró con el equipo. Si la aplicación Dell Digital Delivery no está instalada en el equipo, puede descargarla de support.dell.com e instalarla. Para obtener más información, consulte “Instalar el software con Dell Digital Delivery” en la página 24

Restaurar sistema

Los sistemas operativos Windows incorporan la opción Restaurar sistema, que permite volver a un estado operativo anterior del equipo (sin que ello afecte a los archivos de datos) si, al realizar cambios en el hardware, en el software o en otros valores del sistema, el equipo se encuentra en un estado operativo no deseado. Cualquier cambio que realice en el equipo la función Restaurar sistema es completamente reversible.

 **PRECAUCIÓN:** realice periódicamente copias de seguridad de sus archivos de datos. Restaurar sistema no supervisa ni recupera los archivos de datos.

Inicio de Restaurar sistema

1. Haga clic en **Inicio** .
2. En la casilla de búsqueda, escriba `System Restore` o `Restaurar sistema` y pulse <Intro>.

 **NOTA:** puede que aparezca la ventana **Control de cuentas de usuario**. Si es usted un administrador del equipo, haga clic en **Continuar**; en caso contrario, póngase en contacto con su administrador para continuar con la acción que desee.

3. Haga clic en **Siguiente** y siga las instrucciones que aparecen en pantalla.

En caso de que no se resuelva el problema con la función Restaurar sistema, podrá deshacer la última restauración del sistema.

Cómo deshacer la última operación de Restaurar sistema

 **NOTA:** antes de deshacer la última restauración del sistema, guarde y cierre todos los archivos y programas abiertos. No modifique, abra ni elimine ningún archivo ni programa hasta que la restauración del sistema haya finalizado.

1. Haga clic en **Inicio** .
2. En el cuadro de búsqueda, escriba `System Restore` o `Restaurar sistema` y pulse <Intro>.
3. Haga clic en **Deshacer la última restauración** y haga clic en **Siguiente**.

Dell DataSafe Local Backup

 **PRECAUCIÓN:** Dell DataSafe Local Backup elimina permanentemente los programas y controladores instalados tras la adquisición del equipo. Antes de usar Dell DataSafe Local Backup, prepare copias de seguridad de las aplicaciones que desee volver a instalar en el equipo. Utilice Dell DataSafe Local Backup sólo cuando Restaurar sistema no haya podido solucionar el problema del sistema operativo.

 **PRECAUCIÓN:** aunque Dell Datasafe Local Backup no elimina los archivos de datos del equipo, se recomienda realizar una copia de seguridad de los mismos antes de usarlo.

 **NOTA:** Dell DataSafe Local Backup quizá no esté disponible en todas partes.

Restauración del sistema operativo

 **NOTA:** si Dell DataSafe Local Backup no estuviera instalado en su equipo, utilice Dell Factory Image Restore (consulte “Dell Factory Image Restore” en la página 77) para restaurar su sistema operativo.

Utilice Dell DataSafe Local Backup para restaurar el estado de funcionamiento en el que se encontraba su unidad de disco duro cuando adquirió el equipo sin borrar los archivos de datos.

Dell DataSafe Local Backup permite:

- Realizar una copia de seguridad de su equipo y restaurar su sistema a un estado operativo previo
- Crear medios de recuperación del sistema

Funcionamiento básico de Dell DataSafe Local Backup

Para restaurar la imagen de fábrica y conservar los archivos de datos:

1. Apague el equipo.
2. Desconecte todos los dispositivos (unidad USB, impresora, etc.) conectados al equipo y retire todo el hardware interno añadido posteriormente.

 **NOTA:** no desconecte la pantalla, el teclado, el mouse ni el cable de alimentación.

3. Encienda el equipo.
4. Cuando aparezca el logotipo de DELL™, pulse <F8> varias veces para acceder a la ventana **Advanced Boot Options (Opciones de arranque avanzadas)**.

 **NOTA:** si espera demasiado y aparece el logotipo del sistema operativo, siga esperando hasta que vea el escritorio de Microsoft® Windows®; después, apague el equipo y vuelva a intentarlo.

5. Seleccione **Repair Your Computer (Reparar el equipo)**.

6. Seleccione **Dell DataSafe Restore and Emergency Backup (Copia de seguridad de emergencia y restauración Dell DataSafe)** en el menú **System Recovery Options (Opciones de recuperación del sistema)** y siga las instrucciones que aparecen en la pantalla.

 **NOTA:** el proceso de restauración puede tardar una hora o más. Esto depende del tamaño de los datos que se van a restaurar.

 **NOTA:** para obtener más información, consulte el artículo 353560 de Knowledge Base en support.dell.com.

Actualización a Dell DataSafe Local Backup Professional

 **NOTA:** si lo pidió con su compra original, puede que Dell DataSafe Local Backup Professional esté instalado en su equipo.

Dell DataSafe Local Backup Professional incluye funciones adicionales que permiten:

- Realizar una copia de seguridad de su equipo y restaurarla según tipos de archivos
- Realizar una copia de seguridad de archivos en un dispositivo de almacenamiento local
- Programar copias de seguridad automatizadas

Restauración del sistema operativo

Para actualizar a Dell DataSafe Local Backup Professional:

1. Haga doble clic en el icono de Dell DataSafe Local Backup  en la barra de tareas.
2. Haga clic en **UPGRADE NOW! (Actualizar ahora)**.
3. Siga las instrucciones de la pantalla para completar la actualización.

Medios de recuperación del sistema

 **PRECAUCIÓN:** aunque los medios de recuperación del sistema no eliminan los archivos de datos del equipo, se recomienda realizar una copia de seguridad de los mismos antes de usar dichos medios.

Utilice los medios de recuperación del sistema, creados con Dell DataSafe Local Backup, para restaurar el estado de funcionamiento en el que se encontraba su unidad de disco duro cuando adquirió el equipo sin borrar los archivos de datos.

Utilice los medios de recuperación del sistema si:

- El sistema operativo falla y no permite usar las opciones de recuperación instaladas en su equipo.

- La unidad de disco duro falla y no permite recuperar los datos.

Para restaurar la imagen de fábrica de su equipo usando los medios de recuperación del sistema:

1. Inserte el disco o la memoria USB de recuperación del sistema y reinicie el equipo.
2. Cuando aparezca el logotipo de DELL™, pulse <F12> inmediatamente.

 **NOTA:** si espera demasiado y aparece el logotipo del sistema operativo, siga esperando hasta que vea el escritorio de Microsoft® Windows®; después, apague el equipo y vuelva a intentarlo.

3. Seleccione el dispositivo de inicio adecuado en la lista y pulse <Intro>.
4. Siga las instrucciones que aparecen en la pantalla para completar el proceso de recuperación.

Dell Factory Image Restore

 **PRECAUCIÓN:** al utilizar Dell Factory Image Restore se borrarán permanentemente todos los datos de la unidad de disco duro y se eliminarán todos los programas y controladores instalados después de haber recibido el equipo. Si es posible, realice una copia de seguridad de los datos antes de utilizar esta opción. Utilice Dell Factory Image Restore solamente si la función Restaurar sistema no ha resuelto el problema de su sistema operativo.

 **NOTA:** es posible que Dell Factory Image Restore no esté disponible en algunos países o para ciertos equipos.

 **NOTA:** si Dell Factory Image Restore no estuviera instalado en su equipo, utilice Dell DataSafe Local Backup (consulte “Dell DataSafe Local Backup” en la página 73) para restaurar su sistema operativo.

Restauración del sistema operativo

Utilice Dell Factory Image Restore únicamente como último recurso para restaurar el sistema operativo. Esta opción restaura la unidad de disco duro al estado operativo en el que se encontraba en el momento de adquirir el equipo. Todos los programas o archivos que haya añadido desde que recibió el equipo, incluidos los archivos de datos, se eliminarán de forma permanente de la unidad de disco duro. Los archivos de datos pueden ser documentos, hojas de cálculo, mensajes de correo electrónico, fotografías digitales, archivos de música, etc. Si es posible, realice una copia de seguridad de todos los datos antes de utilizar Dell Factory Image Restore.

Inicio de Dell Factory Image Restore

1. Encienda el equipo.
2. Cuando aparezca el logotipo de DELL, pulse <F8> varias veces para acceder a la ventana **Opciones de arranque avanzadas**.

 **NOTA:** si espera demasiado y aparece el logotipo del sistema operativo, siga esperando hasta que vea el escritorio de Microsoft® Windows®; después, apague el equipo y vuelva a intentarlo.

3. Seleccione **Repair Your Computer**(Reparar el equipo). Aparecerá la ventana **System Recovery Options (Opciones de recuperación del sistema)**.
4. Seleccione un diseño de teclado y haga clic en **Next (Siguiente)**.
5. Para acceder a las opciones de recuperación, inicie una sesión como usuario local. Para acceder a los mensajes de comandos, escriba `administrator` (administrador) en el campo **User name (Nombre de usuario)** y, a continuación, haga clic en **OK (Aceptar)**.
6. Haga clic en **Dell Factory Image Restore**. Aparecerá la pantalla de bienvenida de **Dell Factory Image Restore**.

 **NOTA:** según la configuración del equipo, es posible que tenga que seleccionar **Dell Factory Tools** y, a continuación, **Dell Factory Image Restore**.

7. Haga clic en **Next (Siguiete)**.

Aparece la ventana **Confirm Data Deletion (Confirmar eliminación de datos)**.

 **NOTA:** si no desea continuar con la función Factory Image Restore, haga clic en **Cancel (Cancelar)**.

8. Haga clic en la casilla de verificación para confirmar que desea seguir reformateando el disco duro y restaurando el software del sistema al estado en el que salió de fábrica y, a continuación, haga clic en **Next (Siguiete)**.

Se iniciará el proceso de restauración, que puede durar cinco minutos o más. Se mostrará un mensaje cuando se hayan restaurado los valores de fábrica del sistema operativo y las aplicaciones preinstaladas.

9. Haga clic en **Finish (Finalizar)** para reiniciar el equipo.

Obtención de ayuda

Si tiene problemas con su equipo, puede realizar los siguientes pasos para diagnosticar y solucionar el problema:

1. Consulte el apartado “Solución de problemas” de la página 52 para conocer la información y los procedimientos relacionados con el problema que está experimentando el equipo.
2. Consulte la *Guía tecnológica de Dell* en su unidad de disco duro o en **support.dell.com/manuals** para obtener más información sobre la solución de problemas.
3. Consulte el apartado “Dell Diagnostics” de la página 66 para consultar los procedimientos sobre cómo ejecutar Dell Diagnostics.
4. Rellene la “Lista de comprobación de diagnósticos” de la página 87.
5. Utilice el extenso conjunto de servicios en línea de Dell disponibles en **support.dell.com** para obtener ayuda con la instalación y los procedimientos de solución de problemas. Consulte “Servicios en línea” en la página 82 para obtener una lista más amplia de la asistencia en línea de Dell.
6. Si los pasos descritos anteriormente no han resuelto el problema, consulte el apartado “Antes de llamar” en la página 86.



NOTA: llame al servicio de asistencia de Dell desde un teléfono situado cerca del equipo o en el mismo para que puedan guiarle en los procedimientos necesarios.



NOTA: es posible que el sistema de códigos de servicio rápidos de Dell no esté disponible en todos los países.

Cuando el sistema telefónico automatizado de Dell se lo solicite, introduzca el código de servicio rápido para dirigir su llamada directamente al personal de asistencia adecuado. Si no tiene un código de servicio rápido, abra la carpeta **Dell Accessories (Accesorios de Dell)**, haga doble clic en el icono **Express Service Code (Código de servicio rápido)** y siga las instrucciones.

 **NOTA:** algunos de los servicios no siempre están disponibles en todas las ubicaciones situadas fuera de la parte continental de EE. UU. Llame al representante local de Dell para obtener información acerca de la disponibilidad.

Asistencia técnica y servicio al cliente

El servicio de asistencia de Dell está disponible para responder a sus preguntas sobre el hardware de Dell. Nuestro personal de asistencia utiliza diagnósticos basados en los equipos para proporcionar respuestas rápidas y precisas.

Para ponerse en contacto con el servicio de asistencia de Dell, consulte el apartado “Antes de llamar” de la página 86 y lea la información de contacto correspondiente a su región o vaya a **support.dell.com**.

DellConnect™

DellConnect es una sencilla herramienta de acceso en línea que permite que el servicio de asistencia de Dell pueda acceder a su equipo a través de una conexión de banda ancha, diagnosticar su problema y arreglarlo bajo su supervisión. Para obtener más información, vaya a www.dell.com/dellconnect.

Servicios en línea

Puede obtener más información sobre los productos y servicios de Dell en las páginas web siguientes:

- www.dell.com
- www.dell.com/ap (sólo para países asiáticos y del Pacífico)
- www.dell.com/jp (sólo para Japón)
- www.euro.dell.com (sólo para Europa)
- www.dell.com/la (para países de Latinoamérica y del Caribe)
- www.dell.ca (sólo para Canadá)

Puede obtener acceso al servicio de asistencia de Dell a través de los siguientes sitios web y direcciones de correo electrónico:

Sitios web de asistencia de Dell

- support.dell.com
- support.jp.dell.com (sólo para Japón)
- support.euro.dell.com (sólo para Europa)
- supportapj.dell.com (sólo para Asia-Pacífico)

Direcciones de correo electrónico de asistencia de Dell

- mobile_support@us.dell.com
- support@us.dell.com
- la-techsupport@dell.com (sólo para países de Latinoamérica y el Caribe)
- apsupport@dell.com (sólo para países asiáticos y del Pacífico)

Direcciones de correo electrónico de los departamentos de marketing y ventas de Dell

- apmarketing@dell.com (sólo para países asiáticos y del Pacífico)
- sales_canada@dell.com (sólo para Canadá)

Protocolo de transferencia de archivos (FTP) anónimo

- ftp.dell.com

Inicie sesión como usuario: `anonymous` y utilice su dirección de correo electrónico como contraseña.

Servicio automatizado de estado de pedidos

Para comprobar el estado de un pedido de cualquier producto Dell que haya solicitado, puede ir a support.dell.com, o llamar al servicio automatizado de estado de pedidos. Un contestador automático le solicitará los datos necesarios para buscar el pedido e informarle sobre su estado.

Si tiene algún problema con un pedido (por ejemplo, falta algún componente, hay componentes equivocados o la factura es incorrecta), póngase en contacto con el departamento de atención al cliente de Dell. Tenga a mano la factura o el albarán cuando realice la llamada.

Para obtener el número de teléfono de su región, consulte “Cómo ponerse en contacto con Dell” en la página 88.



Información sobre productos

Si necesita información sobre otros productos de Dell disponibles o si desea realizar un pedido, visite el sitio web de Dell en **www.dell.com**. Para obtener el número de teléfono de su región o hablar con un especialista en ventas, consulte el apartado “Cómo ponerse en contacto con Dell” de la página 88.

Devolución de artículos para su reparación en garantía o para la devolución de su importe

Prepare todos los artículos que vaya a devolver, ya sea para su reparación bajo garantía o para su abono, de la manera siguiente:

 **NOTA:** antes de devolver el producto a Dell, asegúrese de hacer una copia de seguridad de los datos de la unidad de disco duro y de cualquier otro dispositivo de almacenamiento del producto. Elimine cualquier información confidencial, de propiedad y personal, así como cualquier soporte extraíble como un CD o tarjetas multimedia. Dell no se hace responsable de ninguna información confidencial, de propiedad o personal, datos perdidos o dañados o soportes extraíbles dañados o perdidos que pudieran estar incluidos en la devolución.

1. Llame a Dell para obtener un número RMA (autorización para devolución de material) y anótelos de manera clara y destacada en el exterior de la caja. Para obtener el número de teléfono de su región, consulte el apartado “Cómo ponerse en contacto con Dell” de la página 88.
2. Incluya una copia de la factura y una carta que describa el motivo de la devolución.
3. Incluya una copia de la lista de comprobación de diagnósticos (consulte el apartado “Lista de comprobación de diagnósticos” de la página 87), donde se indiquen las pruebas que ha ejecutado y todos los mensajes de error mostrados por Dell Diagnostics (consulte el apartado “Dell Diagnostics” de la página 66).
4. Si la devolución está destinada a obtener un crédito a cambio, incluya todos los accesorios correspondientes al artículo en devolución (cables de alimentación, software, guías, etc.).
5. Empaque el equipo que vaya a devolver en el embalaje original (o uno equivalente).
 -  **NOTA:** deberá correr con los gastos de envío. Asimismo, tiene la obligación de asegurar el producto devuelto y asumir el riesgo en caso de pérdida durante el envío a Dell. No se aceptará el envío de paquetes a portes debidos.
 -  **NOTA:** toda devolución que no satisfaga los requisitos indicados será rechazada por el departamento de recepción de Dell y se le devolverá el material.

Antes de llamar

-  **NOTA:** cuando realice la llamada, tenga a mano su código de servicio rápido. El código contribuirá a que el sistema telefónico automatizado de asistencia de Dell gestione su llamada con mayor eficiencia. Puede que también se le pida la etiqueta de servicio.

Localización de la etiqueta de servicio

Puede encontrar la etiqueta de servicio de su equipo en una etiqueta situada en la parte inferior del equipo.

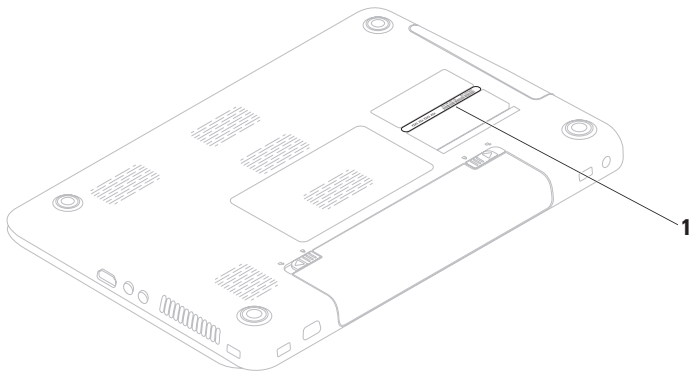

1 Etiqueta de servicio

No olvide rellenar la siguiente lista de comprobación de diagnósticos. Si es posible, encienda el equipo antes de llamar a Dell para obtener asistencia y realice la llamada desde un teléfono situado cerca de éste. Es posible que se le pida que escriba algunos comandos con el teclado, proporcione información detallada durante las operaciones o pruebe otros posibles procedimientos para solucionar problemas que únicamente pueden realizarse con el equipo. Asegúrese de tener a mano la documentación del equipo.

Lista de comprobación de diagnósticos

- Nombre:
- Fecha:
- Dirección:
- Teléfono:
- Etiqueta de servicio (código de barras de la parte inferior o posterior del equipo):
- Código de servicio rápido:
- Número de autorización para devolución de material (si le fue proporcionado por un técnico de asistencia de Dell):
- Sistema operativo y versión:
- Dispositivos:
- Tarjetas de expansión:
- ¿El equipo está conectado a una red? Sí/No
- Red, versión y adaptador de red:
- Programas y versiones:

Obtención de ayuda

Consulte la documentación del sistema operativo para determinar el contenido de los archivos de inicio del equipo. Si el equipo está conectado a una impresora, imprima todos los archivos. De lo contrario, anote el contenido de cada uno antes de llamar a Dell.

- Mensaje de error, código de sonido o código de diagnóstico:
- Descripción del problema y procedimientos de solución de problemas que haya realizado:

Cómo ponerse en contacto con Dell

Para clientes en Estados Unidos, llame al 800-WWW-DELL (800-999-3355).



NOTA: si no dispone de una conexión a Internet activa, puede encontrar información de contacto en la factura de compra, el albarán o el catálogo de productos de Dell.

Dell ofrece varias opciones de soporte y mantenimiento en línea o por teléfono. La disponibilidad varía según el país y el producto y puede que algunos servicios no estén disponibles en su zona.

Para ponerse en contacto con Dell por asuntos de ventas, soporte técnico o atención al cliente:

- 1. Visite www.dell.com/contactdell.**
- 2. Seleccione su país o región.**
- 3. Seleccione el enlace de servicio o asistencia apropiado de acuerdo a sus necesidades.**
- 4. Seleccione el modo de contacto con Dell que le resulte más cómodo.**

Búsqueda de información y recursos adicionales

Si necesita:

Volver a instalar el sistema operativo

Ejecutar un programa de diagnóstico en su equipo

Volver a instalar el software del sistema portátil

Más información sobre el sistema operativo y las funciones de Microsoft® Windows®

Actualizar su equipo con componentes nuevos o adicionales, como una unidad de disco duro nueva

Volver a instalar o reemplazar una pieza deteriorada o defectuosa.

Consulte:

“Medios de recuperación del sistema” en la página 76

“Dell Diagnostics” en la página 66

“My Dell Downloads” en la página 62

support.dell.com

El *Manual de servicio* de **support.dell.com/manuals**



NOTA: en algunos países, la apertura y la sustitución de piezas del equipo puede anular la garantía. Compruebe la garantía y la política de devoluciones antes de manipular el interior del equipo.

Si necesita:

Encontrar información sobre prácticas recomendadas de seguridad para el equipo.

Revisar la información sobre la garantía, los términos y condiciones (sólo para EE. UU.), las instrucciones de seguridad, la información sobre normativas, la información sobre ergonomía y el contrato de licencia para el usuario final.

Buscar el número de etiqueta de servicio/ código de servicio rápido: debe utilizar el número de etiqueta de servicio para identificar el equipo en **support.dell.com** o ponerse en contacto con el servicio de asistencia técnica.

Consulte:

Los documentos sobre seguridad y normativas que se enviaron con el equipo; consulte también la página de inicio sobre el cumplimiento de normativas en: **www.dell.com/regulatory_compliance**.

La parte inferior de su equipo

El **centro de asistencia técnica de Dell**. Para iniciar el **centro de asistencia técnica de Dell**, haga clic en **Inicio**  → **Todos los programas** → **Dell** → **Centro de asistencia técnica de Dell** → **Iniciar el centro de asistencia técnica de Dell**.

Si necesita:

Buscar controladores y descargas; archivos
Léame

Acceder a la asistencia técnica y a la ayuda
del producto.

Revisar el estado del pedido de nuevas
compras realizadas.

Buscar soluciones y respuestas a las preguntas
más frecuentes.

Localizar información de las actualizaciones
más recientes sobre los cambios técnicos
realizados en el equipo o el material de
referencia técnica avanzada para técnicos o
usuarios experimentados.

Consulte:

support.dell.com

Especificaciones

En esta sección se proporciona información básica que puede necesitar para configurar y actualizar los controladores y el equipo.

Para obtener más información, consulte support.dell.com/manuals.

 **NOTA:** las ofertas pueden variar según la región. Para obtener más información sobre la configuración del equipo, haga clic en **Inicio**  → **Ayuda y soporte técnico** y seleccione la opción para ver información sobre el equipo.

Modelo de equipo

Dell Inspiron N5010
Dell Inspiron M5010

Conjunto de chips del sistema

Inspiron N5010	Conjunto de chips HM57 Mobile Intel 5 Series Express
Inspiron M5010	AMD™ RS880M AMD SB820M

Procesador

Inspiron N5010	Intel® Core™ i3 Intel Core i5 Intel Core i7 Intel Pentium®
Inspiron M5010	AMD Athlon™ II Dual-Core AMD Turion™ II Dual-Core AMD Phenom™ II Dual-Core AMD Phenom II de tres núcleos AMD Phenom II de cuatro núcleos

Especificaciones

Memoria

Conector del módulo de memoria	Dos conectores SODIMM a los que puede acceder el usuario
Tipo de memoria	SODIMM DDR3
Frecuencia de funcionamiento de la memoria:	

Inspiron N5010

Intel Core i7 de doble núcleo	1.333 MHz
Intel Pentium, Intel Core i3 e Intel Core i5 de doble núcleo	1.067 MHz

Memoria

Inspiron M5010

AMD Phenom	1.333 MHz
AMD Athlon, AMD Turion y AMD V-Series de un núcleo	1.067 MHz

Capacidades del módulo de memoria

1 GB, 2 GB y 4 GB

Posibles configuraciones de memoria

2 GB, 3 GB, 4 GB, 5 GB, 6 GB y 8 GB

NOTA: para obtener instrucciones sobre la ampliación de la memoria, consulte el *Manual de servicio* que se encuentra en support.dell.com/manuals.

Comunicaciones

Módem (opcional)	Módem externo USB V.92 de 56 K
Adaptador de red	LAN Ethernet 10/100 en la placa base
Inalámbrica	Tecnología inalámbrica WLAN Wi-Fi g/gn/agn; WiMax/Wi-Fi agn; Bluetooth®; WWAN

Conectores

Audio	Un conector de entrada de micrófono y un conector de auriculares o altavoces estéreo
Minitarjeta	Una ranura para minitarjetas de longitud media
HDMI	Un conector de 19 patas
Red	Un conector RJ45
USB	Tres conectores de 4 patas compatibles con USB 2.0

Conectores

VGA	Un conector de 15 orificios
eSATA	Un conector combinado eSATA/USB de siete y cuatro patas
Lector de tarjetas multimedia	Una ranura para tarjetas 7 en 1

Lector de tarjetas multimedia

Tarjetas admitidas	Tarjeta de memoria Secure Digital (SD) Tarjeta Secure Digital High Capacity (SDHC) Memory Stick Memory Stick PRO Tarjeta multimedia (MMC) MMC+ Tarjeta xD-Picture
--------------------	---

Especificaciones

Audio

Controlador de audio	IDT-92HD79B1
Altavoces	2 x 2 vatios
Controles de volumen	Menús de programas de software y controles multimedia

Vídeo

Inspiron N5010:

Discreto

Controladora de vídeo	ATI Mobility Radeon™ HD 5470 ATI Mobility Radeon HD 550v Disco duro ATI Mobility Radeon 5650
-----------------------	--

Memoria de vídeo	DDR3 a 512 MB/1 GB DDR3 a 1 GB
------------------	-----------------------------------

Vídeo

UMA (asignación de memoria unificada)

Controladora de vídeo	Intel® HD Graphics
-----------------------	--------------------

Memoria de vídeo	Hasta 1.752 MB de memoria compartida
------------------	--------------------------------------

Inspiron M5010:

Discreto

Controladora de vídeo	ATI Mobility Radeon HD 550v
-----------------------	-----------------------------

Memoria de vídeo	DDR3 de 1GB
------------------	-------------

UMA (asignación de memoria unificada)

Controladora de vídeo	Disco duro ATI Mobility Radeon 4250
-----------------------	-------------------------------------

Memoria de vídeo	Hasta 3.067 MB de memoria compartida
------------------	--------------------------------------

Cámara

Píxeles	1,3 megapíxeles
Resolución de vídeo	640 x 480 a 30 marcos por segundo

Pantalla

Tipo	HD WLED de 15,6 pulgadas con retroiluminación y TrueLife
------	--

Dimensiones:

Altura	193,54 mm (7,62 pulgadas)
Anchura	344,23 mm (13,55 pulgadas)
Diagonal	396,42 mm (15,6 pulgadas)
Resolución máxima	1366 x 768
Frecuencia de actualización	60 Hz

Pantalla

Ángulo de funcionamiento	De 0° (cerrado) a 135°
Ángulo de vista horizontal	40/40
Ángulo de visión vertical	15/30 (Alt./Long.)
Separación entre píxeles	0,252 x 0,252 mm

Teclado

Número de teclas	102 (EE. UU. y Canadá); 103 (Europa); 106 (Japón); 105 (Brasil)
------------------	---

Almohadilla de contacto

Anchura	Área activa del sensor de 90,0 mm (3,54 pulg.)
Altura	Rectángulo de 45,2 mm (1,78 pulg.)

Especificaciones

Batería

De iones de litio “inteligente” de nueve celdas

Altura 22,80 mm (0,9 pulgadas)

Anchura 214 mm (8,43 pulgadas)

Profundidad 78,76 mm (3,10 pulgadas)

Peso 0,52 kg (1,15 libras)

De iones de litio “inteligente” de seis celdas

Altura 22,80 mm (0,9 pulgadas)

Anchura 214 mm (8,43 pulgadas)

Profundidad 57,64 mm (2,27 pulgadas)

Peso 0,34 kg (0,75 libras)

Voltaje 11,1 VCC (6/9 celdas)

Tiempo de carga (aproximado) 4 horas (cuando el equipo está apagado)

Batería

Tiempo de funcionamiento El tiempo de funcionamiento de la batería varía en función de las condiciones de funcionamiento.

Pila de tipo botón CR-2032

Adaptador de CA

 **NOTA:** utilice sólo los adaptadores de CA indicados para su uso con su equipo. Siga las instrucciones de seguridad incluidas con su equipo.

Voltaje de entrada 100-240 VCA

Corriente de entrada (máxima)

65 W/90 W 1,7 A

130 W 2,5 A

Adaptador de CA

Frecuencia de entrada	50-60 Hz
Potencia de salida	65 W o 90 W o 130 W
Corriente de salida	
65 W	3,34 A (continua)
90 W	4,62 A (continua)
130 W	6,7 A (continua)
Voltaje nominal de salida	19,5 VCC
Temperatura de funcionamiento	De 0° a 40 °C (de 32° a 104 °F)
Temperatura de almacenamiento	De -40° a 70 °C (de -40° a 158 °F)

Características físicas

Altura	De 31,8 mm a 34 mm (de 1,25 pulgadas a 1,34 pulgadas)
Anchura	376 mm (14,8 pulgadas)
Profundidad	262 mm (10,31 pulgadas)
Peso (con batería de seis celdas)	Configurable a menos de 2,7 kg (5,95 libras)

Entorno del equipo

Intervalo de temperatura:	
En funcionamiento	De 0° a 35 °C (de 32° a 95 °F)
En almacenamiento	De -40° a 6 °C (de -40° a 149 °F)

Apéndice

Información para NOM, o Norma Oficial Mexicana (sólo para México)

La información que se proporciona a continuación aparece en el dispositivo descrito en este documento, en cumplimiento de los requisitos de la Norma Oficial Mexicana (NOM):

Importador:

Dell México S.A. de C.V.

Paseo de la Reforma 2620 - 11° Piso

Col. Lomas Altas

11950 México, D.F.

Número de modelo reglamentario	Voltaje	Frecuencia	Consumo de electricidad	Tensión de salida	Intensidad de salida
P10F	100-240 VCA	50-60 Hz	1,5 A/1,6 A/1,7 A/ 2,3 A/2,5 A	19,5 VCC	3,34 A/4,62 A/ 6,7 A

Para conocer más detalles, lea la información sobre seguridad que venía con su equipo.

Para obtener información adicional sobre recomendaciones de seguridad, consulte la página de inicio sobre conformidad reglamentaria en www.dell.com/regulatory_compliance.

Índice

A

Almohadilla de contacto

Gestos **38**

ayuda

obtener asistencia y soporte **80**

B

battery status light **33**

buscar información adicional **90**

C

capacidades del equipo **48**

CD, reproducir y crear **49**

centro de asistencia técnica de Dell **60**

conectar (conexión)

a Internet **20**

conexión a Internet **20**

conexión de red

solución **54**

conexión de red inalámbrica **53**

configurar, antes de comenzar **7**

controladores y descargas **92**

copia de seguridad y recuperación **49**

D

DataSafe Local Backup **73**

DellConnect **82**

Dell Diagnostics **66**

Dell Digital Delivery

instalar software **24**

Dell Factory Image Restore **77**

devoluciones con garantía **84**

direcciones de correo electrónico
 recibir asistencia técnica **83**
direcciones de correo electrónico de
asistencia **83**

DVD, reproducir y crear **49**

E

enviar productos
 para devolución o reparación **85**
equipo, configurar **7**
especificaciones **93**

F

flujo de aire, permitir **7**
funciones de software **48**

H

hard drive activity light **33**
Hardware Troubleshooter **66**

I

inalámbrico
 pantalla **18**
inicio de sesión en FTP, anónimo **83**

ISP

 proveedor de servicios de Internet **20**

L

lista de comprobación de diagnósticos **87**

M

Mensajes del sistema **63**

O

opciones de reinstalación del sistema **71**

P

- ponerse en contacto con Dell **86**
- ponerse en contacto con Dell en línea **88**
- power indicator light **33**
- problemas con el software **57**
- problemas con la alimentación, solucionar **54**
- problemas con la memoria
 - solucionar **56**
- problemas de hardware
 - diagnosticar **66**
- problemas, solucionar **52**
- productos
 - información y compra **84**

R

- recursos, obtener adicionales **90**
- red con cable
 - cable de red, conectar **9**

- regletas de enchufes, usar **8**
- restoring factory image **77**

S

- servicio al cliente **81**
- solucionar problemas **52**
- support sites
 - worldwide **82**
- System Recovery Media **76**
- System Restore **72**

T

- Tarjeta SIM **14**

V

- ventilación, garantizar **7**

W

Windows

Asistente para compatibilidad de programas **57**

Windows, reinstalling **76**



Impreso en los EE.UU.

www.dell.com | support.dell.com



OD18MCA04

Impreso en Polonia

www.dell.com | support.dell.com



OD18MCA04